

OEKOBOILER

Sustainable Technologies



Version 6.0

Technische Änderungen vorbehalten. oeko boiler® ist ein eingetragenes Markenzeichen der Oeko boiler Swiss AG.
All rights reserved.

INHALTSVERZEICHNIS

INSTALLATIONEN	Beispiele der Installationsmöglichkeiten	04
WISSENSWERTES	Was zeichnet den OekoBoiler aus?	05
R32 KÄLTEMITTEL	Symbiose von Oekologie und Oekonomie	06 / 07
EINSATZ DER OEKOBOILER	Beispiele der Brauchwasser-Erwärmung	08 / 09
MODELLÜBERSICHT	Produkte-Matrix	11
RS-OEKOBOILER 02/02.1	150 Liter	12 / 13
RS-OEKOBOILER 04	200 Liter	14 / 15
RS-OEKOBOILER 04	250 Liter	16 / 17
RS-OEKOBOILER 02/02.1	300 Liter	18 / 19
RS-OEKOBOILER 03	300 Liter	20 / 21
RS-OEKOBOILER 04	300 Liter	22 / 23
RS-OEKOBOILER 02D/02.1D	300 Liter	24 / 25
RS-OEKOBOILER 04D	300 Liter	26 / 27
RS-OEKOBOILER 13	300 Liter	28 / 29
RS-OEKOBOILER 14	300 Liter	30 / 31
RS-OEKOBOILER 04	350 Liter	32/33
RS-OEKOBOILER 04	400 Liter	34/35
RS-OEKOBOILER 02/02.1	450 Liter	36/37
RS-OEKOBOILER 03	450 Liter	38/39
RS-OEKOBOILER 04	450 Liter	40/41
VERROHRUNGSVARIANTEN	Verrohrungsvarianten – Abluft und Zuluft	42 – 45
ABLUFTE UND ZULUFTE	Praxisbeispiel	46/47
SPIROMATERIALIEN	Schalungsbögen/Spiralfalzrohre/Nippel/u.w.	48 – 57
SMART LIFE APP	Funktion	58
PHOTOVOLTAIK	Eigenen Strom sinnvoll nutzen	59
ANSCHLUSS-SCHEMA	Überblick	60
ANSCHLUSS-SCHEMEN	Funktionsweise Zirkulationsleitung	61
LIEFERUMFANG	Zubehör	62
KUNDENSERVICE & SUPPORT	Technische Beratung / Help-Line	63

- ▶ Wenig Platzbedarf durch kompakte Dimensionen
- ▶ Sehr leise im Betrieb
- ▶ Entfeuchtet Kellerräume und schützt so ihre Bausubstanz

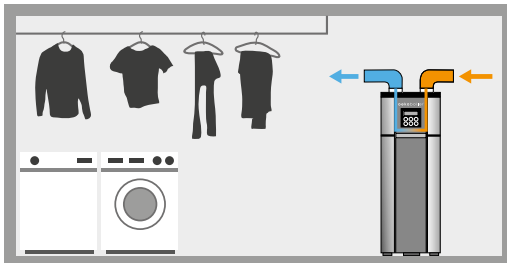

Waschküche

» Trocknen und lüften

1. Wäschetrocknung in der Waschküche
2. Lüftung des Wäscheraums (hygienisches Ein-Rohr-System)

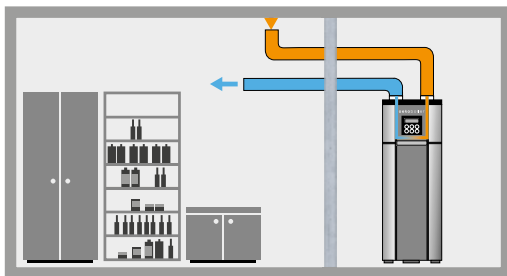

Keller

» Kühlen und trocknen

1. Vorratsraum- oder Weinkellerkühlung (konstante Temperatur)
2. Umwälzung und Ausscheidung von feuchter Luft

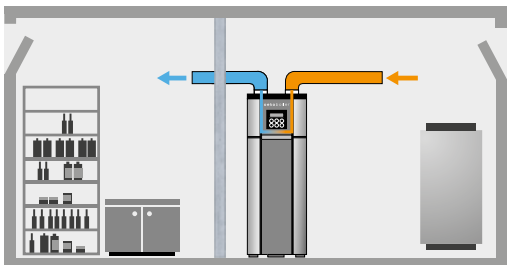

Heizungsraum

» Kühlen und trocknen

1. Vorratsraum- oder Weinkellerkühlung (konstante Temperatur)
2. Abfuhr, Umsetzung und Lüftung der warmen Heizungsraumluft

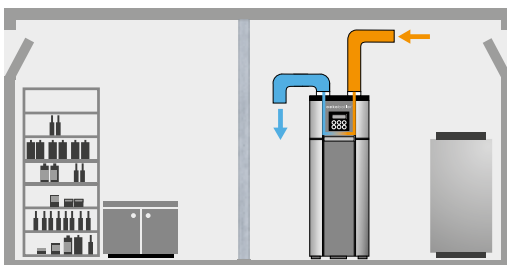

Technikraum

» Abwärme nutzen

1. Lüftung des warmen Technikraumes durch zusätzlich generierte Umluft und durch den Anzug von Frischluft
2. Warmwasseraufbereitung aus Abwärme von PV Wechselrichter, Batteriewechselrichter, Server und Technikraumluft

Raumfläche und Raumvolumen

Die erforderliche Raumfläche liegt zwischen 2 – 4 m². Das nötige Raumvolumen kann durch die Verrohrung bei der Zuluft aus anderen Räumen erweitert werden. Das Luftvolumen kann auch durch ein Lüftungsgitter in der Technikraumtüre erweitert werden. Für den inwendigen Betrieb ohne Verrohrung nach draussen oder in einen Nebenraum, ist ein Luftvolumen zwischen 20 – 35m³ je nach Modell notwendig. Unsere technischen Berater unterstützen Sie gerne kompetent und kostenlos, um eine für Sie individuell ausgerichtete Lösung zu finden.

Isolation bedeutet weniger Verlust und besseres Wärmerückhaltevermögen

Die Wärmeleitfähigkeit von Edelstahl ist um die Hälfte geringer, als die von emailliertem Stahl und deshalb auch ein guter Isolierwerkstoff. Der Edelstahlkessel ist doppelwandig aufgebaut, dies erhöht nicht nur die Sicherheit, sondern hat auch einen zusätzlichen Isoliereffekt. Somit verliert der OekoBoiler weniger Wärme über die Hülle. Dies optimiert schon bei der Erwärmungsphase die Laufzeit und verringert den Verlust um ein Vielfaches. Natürlich ist der Edelstahlkessel aussen (wie alle Boiler) noch zusätzlich mit einer Isolationschicht überzogen.

Edelstahl ist umweltfreundlich, hygienisch und nachhaltig

Edelstahl ist immer wieder recyclebar und verhält sich gegenüber der Umwelt oder bei Wasserkontakt neutral. Es gibt kein Verschleiss von Teilen, welche die Zusammensetzung des Wassers verändern könnten. Edelstahl hat eine gute Korrosionsbeständigkeit, somit ist kein rosten mehr möglich. Edelstahl sorgt auch für einen guten Schutz vor Legionellen und reduziert das Risiko von Kalkablagerungen in den Behältern.

Bezeichnungen zu Edelstahl und deren Bedeutung

V2A Rostfreier Chromnickelstahl. Er hat eine hohe chemische Beständigkeit gegen Wasser sowie verdünnte Säuren.

V4A Rostfreier Chromnickelstahl, mit zusätzlich 2% Molybdän legiert, ist widerstandsfähiger gegen Korrosion in salzhaltigen Medien. Je nach Wasserqualität oder der Nutzung einer Wasserenthärtungsanlage auf Salzbasis, kann diese Legierung vorteilhaft sein.

Was zeichnet den OekoBoiler aus?

- ▶ Warmwassertemperatur max. 70° C
- ▶ Niedrige Investitions- und Betriebskosten
- ▶ Einzigartige Garantieleistungen (z.B. 10 Jahre auf den Wasserspeicher)
- ▶ Tiefe Schalleistungswerte, somit leise im Betrieb
- ▶ Steckerfertiges Kompaktgerät und einfache Installation
- ▶ Komfortable Anwendung durch das einfache Bedienungsfeld, inklusive bereits integrierter Zeitschaltuhr
- ▶ Hochwertige Komponenten für Langlebigkeit und hohe Effizienz
- ▶ Doppelwandiger Edelstahlboiler
- ▶ PV-Funktion/SG-Ready Schnittstelle für PV-Eigenverbrauchsoptimierung
- ▶ Entfeuchtet Kellerräume und schützt die Bausubstanz
- ▶ Automatische Legionellen Schaltung für hygienisches Wasser
- ▶ Geprüft durch namhafte europäische Prüfinstitute

Anwendung:

Vom Einfamilienhaus bis hin zum Mehrfamilienhaus ist der OekoBoiler die Lösung für eine effiziente Brauchwasser Erwärmung.

Die Auswahl des richtigen Modells ist von verschiedenen Faktoren abhängig: Personenanzahl bei Vollbelegung, Einbausituation, Leitungssystem, Zirkulationsleitung, Speicherung von PV-Überschuss, etc.

Für die richtige Produktevaluation stehen Ihnen unsere Spezialisten jederzeit, unverbindlich und kostenlos zur Verfügung.

R32 Kältemittel – Symbiose von Oekologie und Oekonomie

Oekoboiler will die bestmögliche und effizienteste Lösung für die Erwärmung von Brauchwasser gewähren.

Oekoboiler hat den neuartigen, ökonomisch wie ökologisch top effizienten Wärmekreislauf mit dem Kältemittel R32 im Einsatz. Somit entsprechen wir allen umwelt- so wie energietechnischen Ansprüchen nach neuestem Standard.

Oekoboiler verwendet in fast allen Modellen das Kältemittel R32, welches umweltschonend und effizient für die Brauchwassererwärmung eingesetzt wird. Dadurch wurden weitere Fortschritte in Sachen Effizienz erlangt.

Die COP Werte aller Produkte konnten noch einmal stark gesteigert werden. Als Beispiel dazu können exemplarisch folgende Werte genannt werden:

- RS-Oekoboiler 150l von **4.2** auf **NEU COP 5.21**
- RS-Oekoboiler 450l von **3.9** auf **NEU COP 5.14**

Der COP-Wert oder auch "Coefficient of Performance" genannt, gibt das Verhältnis der durch die Wärmepumpe erzeugten Wärme zu der dazu nötigen Antriebsenergie (Strom) an.

Wichtige Kältemittel in der Klimakälte

Kältemittel	GWP	Volumenstrom- bezogene Kälteleistung (kJ/m³)	Temperaturbereich einer wirtschaftlichen Abwärmenutzung (°C)	Praktischer Grenzwert (kg/m³)	Sicherheits- klasse	Toxizität (ATEL/ODL)	Brennbarkeit (LFL)
Synthetische, in der Luft stabile Kältemittel							
R32*	675	5300	35 – 45 (max. 55)	0.061	A2L	gering	schwer entflammbar
R134a**	1430	2050	30 – 40 (max. 75)	0.25	A1	gering	nicht entflammbar

*R32 ist das modernste und ohne Auflagen einsetzbare Kühlmittel und hat einen GWP von 675

**R134a ist ein starkes Treibhausgas, mit einem GWP (Global Warming Potential)-Wert von 1430

OekoBoiler hat sich bewusst für den Einsatz eines modernen Kältemittels mit einem tieferen GWP-Wert entschieden, was einen positiven Einfluss auf die Umwelt hat. Damit wird eine höhere Effizienz erreicht und gleichzeitig der GWP Wert halbiert, welcher in der Gesamtbetrachtung des Systems erheblich ist.



Was heisst dies für den Einsatz des OekoBoilers?

Die Zieltemperatur im reinen **Wärmepumpenbetrieb** liegt bei **55 Grad** bei einer Anschlussleistung von 700W. Temperaturen über 55 Grad werden mit dem Notheizstab (700W) erzeugt.

Die Effizienz der OekoBoiler ist bis auf 55°C gegenüber den Vorgänger Modellen so stark gestiegen, dass schlussendlich und trotz des Kombi-Betriebes ab 55°C mit dem Heizstab (z.B. -60°C), der Stromverbrauch bei den Geräten mit dem **R32 Kreislauf immer noch wesentlich besser ist als mit einem herkömmlichen Kältemittel**. Dies ist auf die starke Produkteneuentwicklung, die enorme Steigerung der Effizienz und dem damit ausgedrückten besseren COP Wert zurückzuführen.



Die Brauchwasser-Erwärmung ist ein nicht zu unterschätzender Teil des Energieverbrauchs im Haushalt. Hier ist mit einem geringem Aufwand ein grosses Potenzial für die Kosten- und CO₂ Einsparung vorhanden.

An folgenden Einsatzbeispielen möchten wir das Potenzial aufzeigen, welches in den aufgezeigten Massnahmen schlummert. Die Zahlen machen deutlich, dass nicht immer eine grosse Investition notwendig ist, um etwas zu bewegen. Hinzu kommt, dass Nebeneffekte entstehen, die auch noch Energie und Kosteneinsparungen zur Folge haben.

Einsatzbeispiel:

- > **Ersatz des alten Elektroboilers durch einen Oekoboiler**

AUSTAUSCH DES ALTEN ELEKTROBOILERS DURCH EINEN MODERNEN OEKOBOILER

Niedrige Kosten – schnell amortisiert!

Eine Massnahme mit hohem Einsparungspotenzial und verhältnismässig geringem Aufwand. Die Einsparung macht sich deutlich auf der Stromrechnung bemerkbar. Daraus resultiert einerseits eine Kostenreduktion und andererseits eine grosse Einsparung an CO₂-Emissionen, welche die Umwelt schont. Man kann also von einer «Win-Win Situation» sprechen.

Einsatzbeispiel:

- > **Entkopplung der Brauchwasser-erwärmung von der Öl- oder Gasheizung**

BRAUCHWASSERERWÄRMUNG VON DER ÖL- ODER GASHEIZUNG ENTKOPPELN

Grosses CO₂-Einsparpotenzial

Diese Massnahme hat ein grosses Einsparpotenzial an CO₂. Die Einsparung macht sich auf der Rechnung des Öl-Lieferanten bemerkbar: ca. 400 bis 500 Liter weniger Ölverbrauch pro Jahr werden bei einem 4-Personenhaushalt benötigt. Unter dem Strich resultieren geringere Kosten. Wird der Oekoboiler ausschliesslich mit dem schweizer Strommix betrieben, so wird gegenüber Öl **10 mal** oder Gas **9 mal weniger CO₂** verursacht. Sobald Ökostrom oder die eigene PV-Anlage dazu kommen reduziert sich der CO₂ Footprint nochmals.

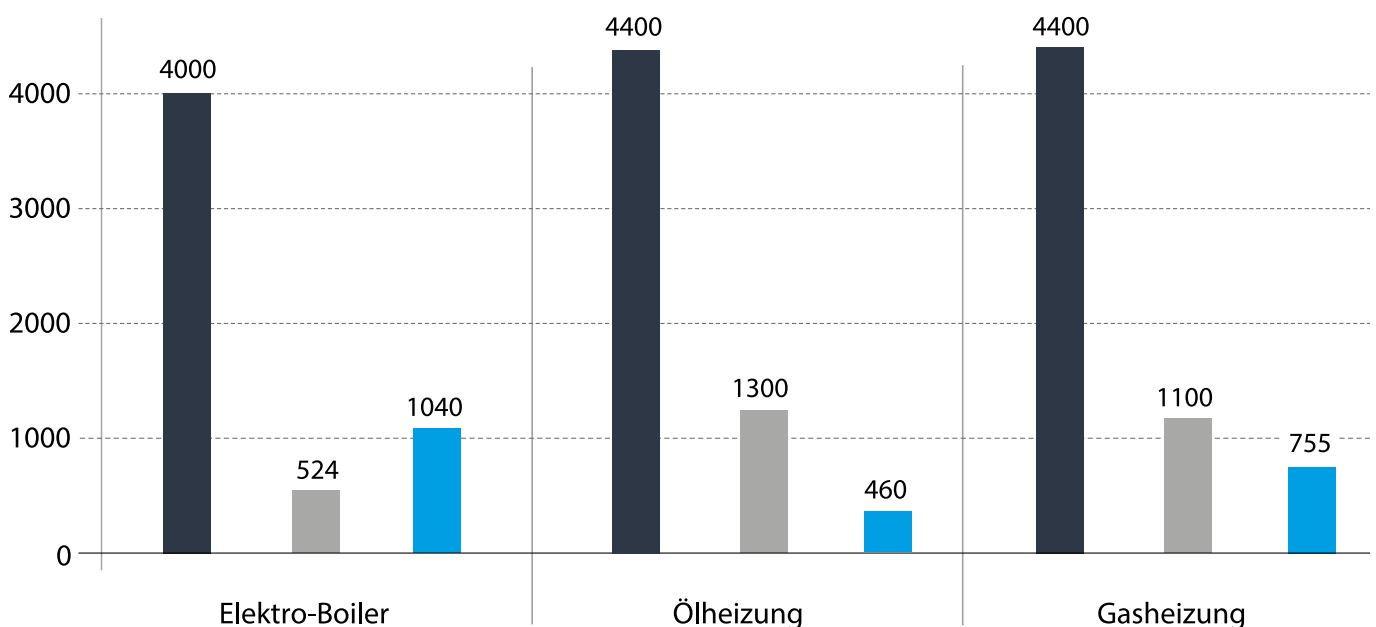
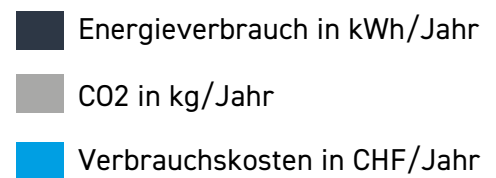

> PV oder Solarthermie?

PV-Strom kann auf vielfältige Weise im Haushalt genutzt werden – **auch zur Wärmeengewinnung!** Er wird entweder sofort verbraucht, zu einem Batteriespeicher geleitet, ins E-Auto oder Stromnetz eingespeist oder eben auch von einem Oekoboiler genutzt. Diese vielfältige Nutzung der Wärme aus der **Solarthermie** ist **nicht möglich**. Energie aus Sonnenkollektoren kann **nur** für Wärmezwecke genutzt werden.

Solarthermie Kollektoren wandeln zwar 80 Prozent der Sonnenenergie in Wärme um, einiges dieser Energie geht bei der anschliessenden Zirkulation des erwärmten Wassers zum Speicher jedoch wieder verloren. Daher geht man bei der Solarthermie von einem effektiven Systemwirkungsgrad von etwa 50 Prozent aus. Photovoltaikmodule wandeln etwa 20 Prozent der Sonnenenergie in Strom um, die Verluste sind hingegen minimal.

Der reine Zahlenvergleich der Wirkungsgrade ist jedoch weniger relevant als der Nutzen in der Anwendung (Sektorenkopplung von Wärme, Strom, Mobilität). Wie hoch sind die Anschaffungs-, Installations- und Wartungskosten? Wie hoch ist die Lebensdauer der Technologie? Zum Vergleich: Die Lebensdauer von Photovoltaikmodulen liegt bei 25 bis 35 Jahren, bei Sonnenkollektoren zwischen 10 und 20 Jahren.

Erst wenn man all diese Faktoren zueinander in Bezug stellt, zeigt sich ein vergleichbares Bild, bei dem die Photovoltaik eindeutig die Nase vorne hat, dies bestätigen auch die Marktzahlen. Die gemeldete PV Kapazität steigt weiterhin exponentiell, während die Entwicklung der Solarthermie seit Jahren stagniert.

EIGENEN STROM SINNVOLL NUTZEN

Kombination: Stromerzeugung auf dem eigenen Dach, zur Verwertung mit der PV Steuerung und die daraus folgende Erzeugung von Warmwasser im Oekoboiler.

Wer schon eine Photovoltaikanlage zur eigenen Stromerzeugung auf dem Dach besitzt oder sich überlegt eine PV-Anlage zu realisieren, kann mit der cleveren PV-Steuerung des Oekoboilers den Eigenverbrauch optimieren und automatisiert steuern.

FEUCHTER KELLER?

Muffiger, feuchter Keller oder ein Entfeuchtungsgerät – Tschüss!

Zusätzlicher Nutzen für das Klima im Keller. Der Oekoboiler entzieht durch seine Arbeitsweise der Luft die Feuchte. Die meisten Kellerräume und Waschküchen haben oft eine hohe Luftfeuchtigkeit. Häufig treffen wir vor der Installation eines Oekoboilers Entfeuchter oder etwas muffiges Klima in den Kellern an. Die Rückmeldungen unserer Kunden bestätigen, dass der Oekoboiler die durchschnittliche Luftfeuchtigkeit in Kellerräumen senkt. Viele benötigen nach der Installation des Oekoboilers keinen Entfeuchter mehr, oder er ist nur noch sporadisch in Betrieb. Daraus resultiert oft ein positiver Nebeneffekt in Form niedrigerer Kosten und einem trocknen Keller.

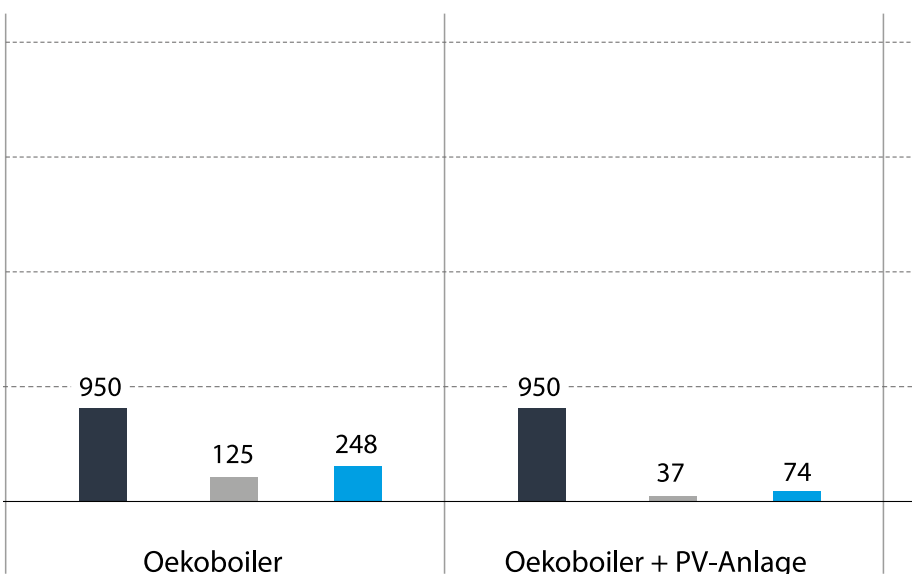

Spezifischer Emissionsfaktor Öl 265 g/kWh, Gas 250 g/kWh, Strommix 131 g CO₂/kWh.

Strompreis: 26 Rp./kWh
 Einspeisevergütung: 7 Rp./kWh
 Gaspreis: 17 Rp./kWh
 Ölpreis: 104 Rp./L

Wirkungsgrad bei NT-Kessel: 90%
 Effizienz der Wärmepumpe (COP) 4.2
 Solare Deckung mit PV-Funktion 70%

Bei allen Modellen sind folgende Funktionen standardmässig verbaut:



Anschluss für die Zirkulationsleitung



Notheizstab in Keramikhülle
(konventioneller Heizstab bei 150 L Modelle)



Service Flansch
(nicht bei 150 L Modelle)

Tank- volumen in Liter	Modell/Bezeichnung	Art. Nr.	Magnesium Anode	Zusätzlich Elektrische Anode	PV-Funktion/ SmartGrid ready	Edelstahl	Zusatz Register	Direkt- ventilation	Wi-Fi- fähige Steuerung
150	RS-Oeko boiler 02 / 150 L (COP 5.21)	488 150 002	✓			V2A			
	RS-Oeko boiler 02.1 / 150 L (COP 5.21)	488 150 002.1	✓		✓	V2A			
200	RS-Oeko boiler 04 / 200 L (COP 5.21)	488 204 004	✓	✓	✓	V4A			
250	RS-Oeko boiler 04 / 250 L (COP 5.43)	488 250 004	✓	✓	✓	V4A			
300	RS-Oeko boiler 02 / 300 L (COP 5.43)	488 302 002	✓			V2A			
	RS-Oeko boiler 02.1 / 300 L (COP 5.43)	488 302 002.1	✓		✓	V2A			
	RS-Oeko boiler 03 / 300 L (COP 5.43)	488 302 003	✓		✓	V2A	✓		
	RS-Oeko boiler 04 / 300 L (COP 5.43)	488 302 004	✓	✓	✓	V4A			
	RS-Oeko boiler 02D / 300 L (COP 5.43)	488 304 012	✓	✓		V2A		✓	
	RS-Oeko boiler 02.1D / 300 L (COP 5.43)	488 304 012.1	✓	✓	✓	V2A		✓	
	RS-Oeko boiler 04D / 300 L (COP 5.43)	488 304 014	✓	✓	✓	V4A	✓	✓	
	RS-Oeko boiler 13 / 300 L (COP 5.43)	488 302 013	✓		✓	V2A	✓		✓
	RS-Oeko boiler 14 / 300 L (COP 5.43)	488 302 014	✓	✓	✓	V4A			✓

150 L

200 L

250 L

300 L

300 L WIFI

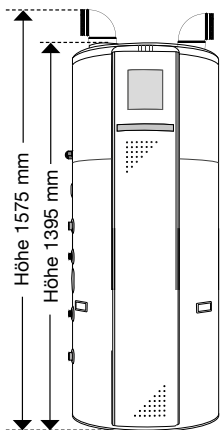

Ø 650 mm
Kippmass: 152 cm

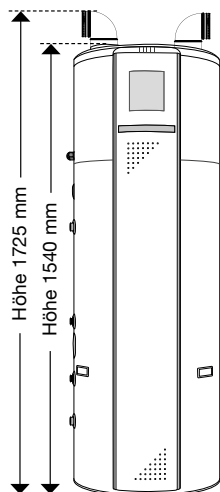

Ø 650 mm
Kippmass: 165 cm

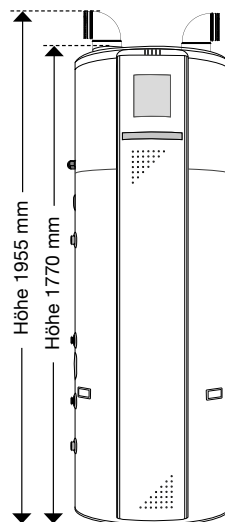

Ø 650 mm
Kippmass: 165 cm

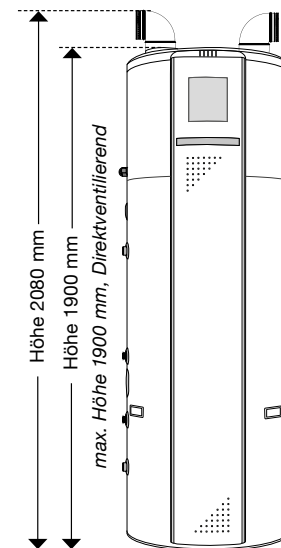

Ø 650 mm
Kippmass: 200 cm

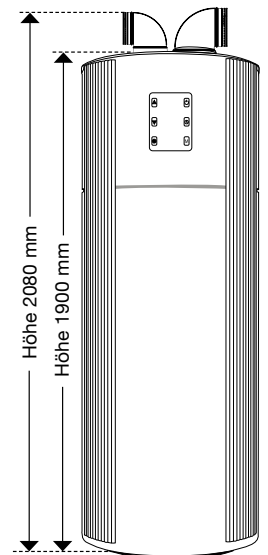

Ø 650 mm
Kippmass: 200 cm

350	RS-Oeko boiler 04 / 350 L (COP 5.14)	488 350 004	✓	✓	✓	V4A			
400	RS-Oeko boiler 04 / 400 L (COP 5.14)	488 400 004	✓	✓	✓	V4A			
450	RS-Oeko boiler 02 / 450 L (COP 5.14)	488 450 004	✓			V2A			
	RS-Oeko boiler 02.1 / 450 L (COP 5.14)	488 450 004.1	✓		✓	V2A			
	RS-Oeko boiler 03 / 450 L (COP 5.14)	488 452 003	✓		✓	V2A	✓		
	RS-Oeko boiler 04 / 450 L (COP 5.14)	488 452 004	✓	✓	✓	V4A	✓		

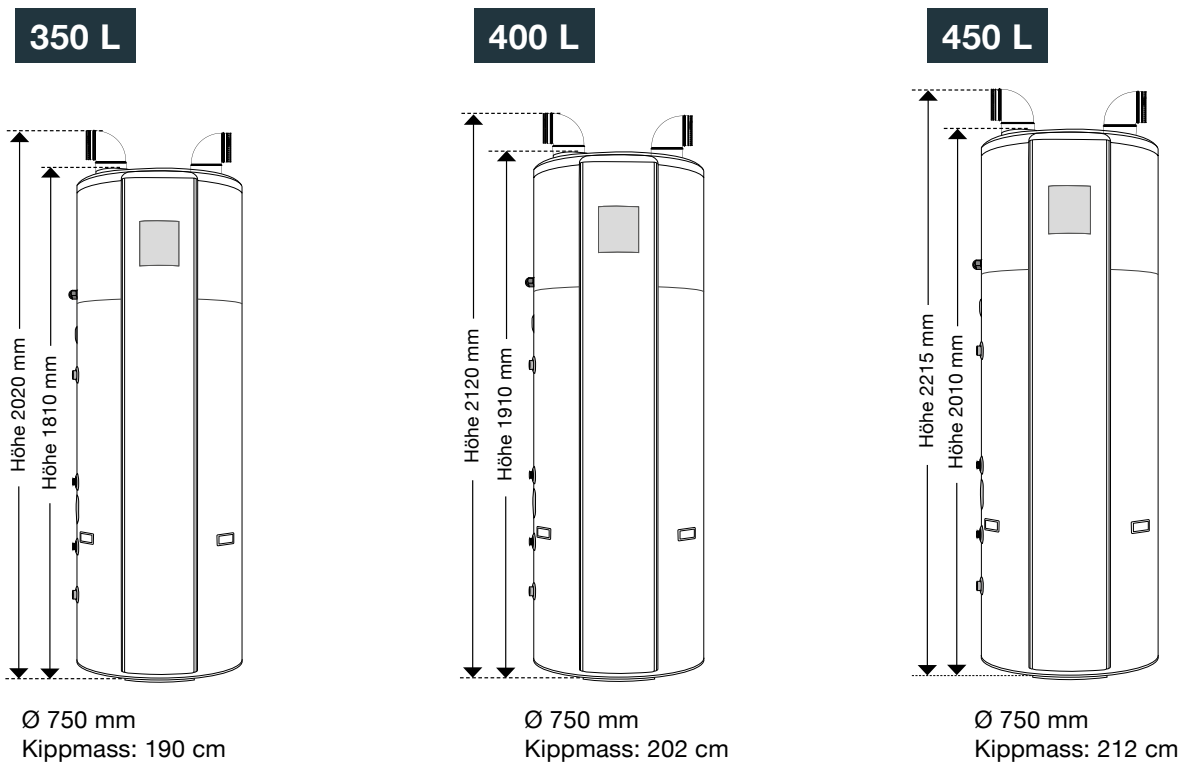

Bei uns finden Sie die breiteste Auswahl an unterschiedlichen Modellen für jeden Bedarf.

Vom Einfamilienhaus bis hin zum Mehrfamilienhaus ist der Oeko boiler die Lösung für eine effiziente Brauchwasser Erwärmung.

Die Auswahl des richtigen Modells ist von verschiedenen Faktoren abhängig: Personenanzahl bei Vollbelegung, Einbausituation, Leitungssystem, Zirkulationsleitung, Speicherung von PV-Überschuss, etc. Für die richtige Produkt-evaluation stehen Ihnen unsere Spezialisten jederzeit, unverbindlich und kostenlos zur Verfügung.

Der Oeko boiler kann bei adäquater Lufttemperatur und im Kombi-Betrieb eine Zieltemperatur von bis zu 70 Grad erreichen. Der Notheizstab kann bei Bedarf jederzeit zugeschaltet werden.

- COP** COP steht für „Coefficient of Performance“ und bezeichnet die Effizienz der Wärmepumpe. Er gibt das Verhältnis von Wärmeleistung und der dazu erforderlichen Antriebsenergie (Strom) an. Dieser Wert wird unter Standardtestbedingungen gemessen (A20/W10-55). Oeko boiler ist führend in Sachen Effizienz.
- V2A** Rostfreier Chromnickelstahl. Er hat eine hohe chemische Beständigkeit gegen Wasser sowie verdünnte Säuren.
- V4A** Rostfreier Chromnickelstahl, mit zusätzlich 2% Molybdän legiert, ist widerstandsfähiger gegen Korrosion in salzhaltigen Medien. Je nach Wasserqualität oder der Nutzung einer Wasserenthärtungsanlage auf Salzbasis, kann diese Legierung vorteilhaft sein.

MODELL	RS-OEKOBOILER 02/02.1 150 LITER
BESCHREIBUNG	Doppelwandiger V2A Edelstahl Wärmepumpenboiler, mit PV Funktion. COP 5.21
Wassererwärmungsart	Wärmepumpe
Eingangsleistung WP-Aggregat	Wärmepumpe 0.7 kW
Gesamtanschlussleistung	2.7 kW
Stromversorgung/Anschlusskabel mit Stecker	230 V/50 Hz – 13 A / 3 x 1.5 mm ²
Maximaler Anlaufstrom	3.2 kW
Kompressor	Panasonic / Rotary
Notheizstab (Elektroinsatz)	2.0 kW
Maximale Wassertermpeartur	70°C
Maximale Wassertermpeartur WP	55°C
Kältemittel	R32 / 750g
Leistungskoeffizient COP	Wärmepumpe 5.21
Lärmpegel	46 dB
WASSERTANK / DOPPELWANDIG AUS EDELSTAHL	
Tankvolumen	150 l
Material Wassertank	Edelstahl SUS 304 / V2A
Dicke innerer Tank	1.5 mm
Dicke äusserer Tank	0.6 mm
Kaltwasseranschluss	1" Aussengewinde (AG)
Warmwasseranschluss	1" Aussengewinde (AG)
Anschluss für Zirkulationsleitung	¾" Innengewinde (IG)
Isolationsdicke PU	50 mm
Druckleistung	0.7 MPa
Maximaldruck	1.2 MPa
Service Flansch Durchmesser	80 mm
HEIZLEISTUNG UND KONDENSATOREN	
Kondensatormaterial	Edelstahl SUS 316 / V4A
Kondensator / Wasser-Wärme-Spule	eine Haut
Druckleistung	3.0 MPa
Maximaldruck	4.5 MPa
Zusatzregister / Solarregister	-
Verdampfer Masse	480 x 57 x 352 mm
LÜFTUNGSSYSTEM INFORMATION	
Luftkanalgrösse	Ø153 mm (reduzierbar auf 150 mm)
Luftvolumenstrom	450 m ³ /h
Eingangsleistung Lüftungssystem	65 W
Lüftungsmotortyp	Zentrifugal
WEITERE TECHNISCHE ANGABEN	
Arbeitsbereich mit Elektroinsatzunterstützung	>-15°C
Arbeitsbereich ohne Elektroinsatzunterstützung	>0°C
PV Funktion	Einstellung F62
Legionellenschaltung	14 täglich – automatisch hinterlegt
Korrosionsschutz	Magnesium Anode
Höhe Elektroinsatz Einführung	363 mm
Höhe Temperatursensor im Wassertank	520 mm
Höhe Magnesiumstab Einführung	600 mm
Dimension Stromkabel	3 x 1.5 mm ²
Art der Schweissung	TIG Schutzgasschweissung
Verdampfer	Dreispurig
Gewicht	76 kg
ZERTIFIZIERUNGEN	
Getestet durch Organisationen, bzw. Normen	TüV, ROHS, ErP, EN16147, SGS

Modell / Bezeichnung	Art. Nr.	Magnesium Anode	Zusätzlich Elektrische Anode	PV-Funktion / SmartGrid ready	Edelstahl	Zusatz Register	Direkt-ventilation	Wi-Fi-fähige Steuerung
RS-Oekoboiler 02 / 150 L (COP 5.21)	488 150 002	✓			V2A			
RS-Oekoboiler 02.1 / 150 L (COP 5.21)	488 150 002.1	✓		✓	V2A			



Frontansicht

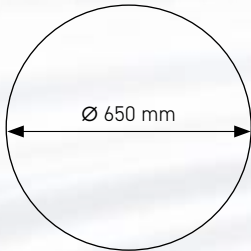

Grundriss

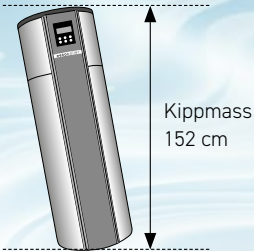
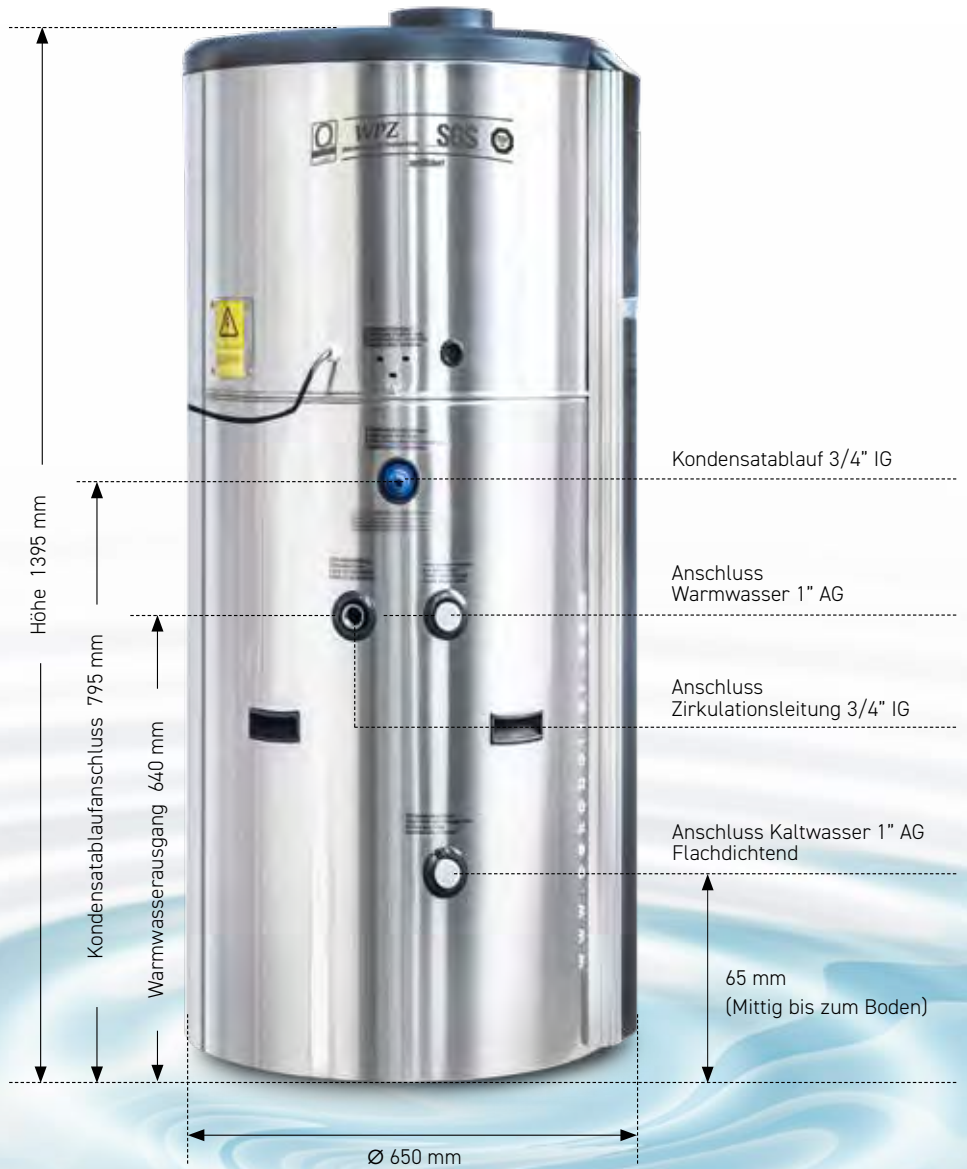

MODELL	RS-OEKOBOILER 04 200 LITER
BESCHREIBUNG	Doppelwandiger V4A Edelstahl Wärmepumpenboiler, mit elektronischer Anode und PV Funktion. COP 5.21
Wassererwärmungsart	Wärmepumpe
Eingangsleistung WP-Aggregat	Wärmepumpe 0.7 kW
Gesamtanschlussleistung	1.4 kW
Stromversorgung/Anschlusskabel mit Stecker	230 V/50 Hz – 10 A / 3 x 1.5 mm ²
Maximaler Anlaufstrom	1.9 kW
Kompressor	Panasonic / Rotary
Notheizstab (Elektroinsatz)	0.7 kW
Maximale Wassertemperatur	70°C
Maximale Wassertemperatur WP	55°C
Kältemittel	R32 / 750g
Leistungskoeffizient COP	Wärmepumpe 5.21
Lärmpegel	46 dB
WASSERTANK / DOPPELWANDIG AUS EDELSTAHL	
Tankvolumen	200 l
Material Wassertank	Edelstahl SUS 316 / V4A
Dicke innerer Tank	1.5 mm
Dicke äusserer Tank	0.6 mm
Kaltwasseranschluss	1" Aussengewinde (AG)
Warmwasseranschluss	1" Aussengewinde (AG)
Anschluss für Zirkulationsleitung	¾" Innengewinde (IG)
Isolationsdicke PU	50 mm
Druckleistung	0.7 MPa
Maximaldruck	1.2 MPa
Service Flansch Durchmesser	80 mm
HEIZLEISTUNG UND KONDENSATOREN	
Kondensatormaterial	Edelstahl SUS 316 / V4A
Kondensator / Wasser-Wärme-Spule	eine Haut
Druckleistung	3.0 MPa
Maximaldruck	4.5 MPa
Zusatzregister / Solarregister	-
Verdampfer Masse	480 x 65 x 350 mm
LÜFTUNGSSYSTEM INFORMATION	
Luftkanalgrösse	Ø153 mm (reduzierbar auf 150 mm)
Luftvolumenstrom	450 m ³ /h
Eingangsleistung Lüftungssystem	78 W
Lüftungsmotortyp	Zentrifugal
WEITERE TECHNISCHE ANGABEN	
Arbeitsbereich mit Elektroinsatzunterstützung	>-15°C
Arbeitsbereich ohne Elektroinsatzunterstützung	>0°C
PV Funktion	Einstellung F62
Legionellenschaltung	14 täglich – automatisch hinterlegt
Korrosionsschutz	Magnesium- und elektronische Anode
Höhe Elektroinsatz Einführung	538 mm
Höhe Temperatursensor im Wassertank	965 mm
Höhe Magnesiumstab Einführung	1105 mm
Dimension Stromkabel	3 x 1.5 mm ²
Art der Schweissung	TIG Schutzgasschweissung
Verdampfer	Dreispurig
Gewicht	92 kg
ZERTIFIZIERUNGEN	
Getestet durch Organisationen, bzw. Normen	TüV, ROHS, ErP, EN16147, FWS, SGS

Modell / Bezeichnung	Art. Nr.	Magnesium Anode	Zusätzlich Elektrische Anode	PV-Funktion/ SmartGrid ready	Edelstahl	Zusatz Register	Direkt-ventilation	Wi-Fi-fähige Steuerung
RS-Oekoboiler 04 / 200 L (COP 5.21)	488 204 004	✓	✓	✓	V4A			



Frontansicht

NEU!

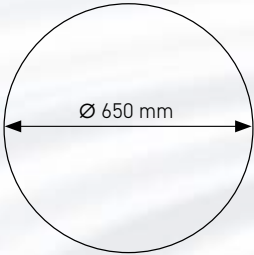
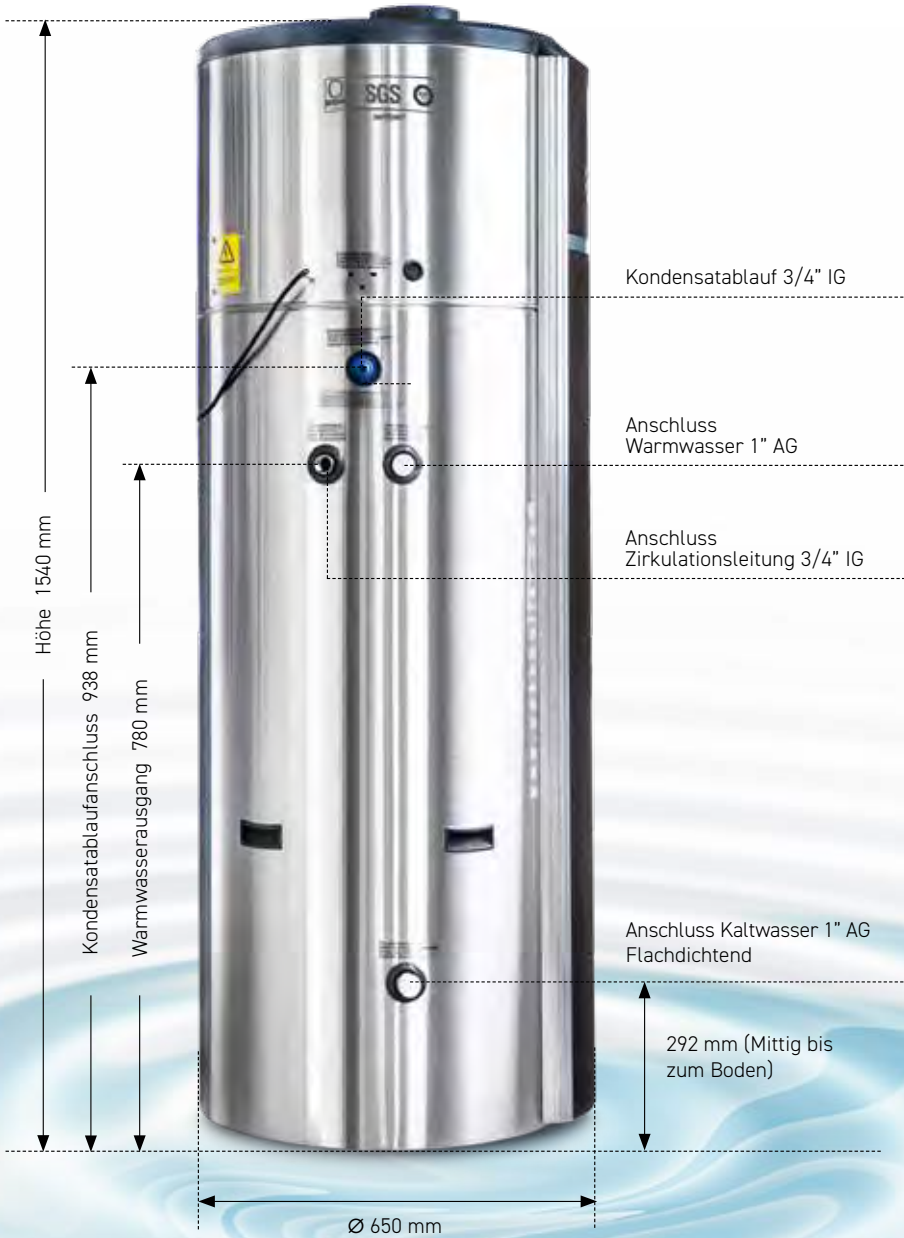

Grundriss

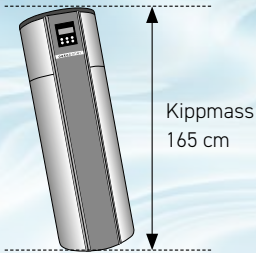

MODELL	RS-OEKOBOILER 04 250 LITER
BESCHREIBUNG	Doppelwandiger V4A Edelstahl Wärmepumpenboiler, mit elektronischer Anode und PV Funktion. COP 5.21
Wassererwärmungsart	Wärmepumpe
Eingangsleistung WP-Aggregat	Wärmepumpe 0.7 kW
Gesamtanschlussleistung	1.9 kW
Stromversorgung/Anschlusskabel mit Stecker	230 V/50 Hz – 10 A / 3 x 1.5 mm ²
Maximaler Anlaufstrom	2.4 kW
Kompressor	Panasonic / Rotary
Notheizstab (Elektroinsatz)	1.2 kW
Maximale Wassertemperatur	70°C
Maximale Wassertemperatur WP	55°C
Kältemittel	R32 / 900g
Leistungskoeffizient COP	Wärmepumpe 5.21
Lärmpegel	46 dB
WASSERTANK / DOPPELWANDIG AUS EDELSTAHL	
Tankvolumen	250 l
Material Wassertank	Edelstahl SUS 316 / V4A
Dicke innerer Tank	1.5 mm
Dicke äusserer Tank	0.6 mm
Kaltwasseranschluss	1" Aussengewinde (AG)
Warmwasseranschluss	1" Aussengewinde (AG)
Anschluss für Zirkulationsleitung	¾" Innengewinde (IG)
Isolationsdicke PU	50 mm
Druckleistung	0.7 MPa
Maximaldruck	1.2 MPa
Service Flansch Durchmesser	80 mm
HEIZLEISTUNG UND KONDENSATOREN	
Kondensatormaterial	Edelstahl SUS 316 / V4A
Kondensator / Wasser-Wärme-Spule	eine Haut
Druckleistung	3.0 MPa
Maximaldruck	4.5 MPa
Zusatzregister / Solarregister	-
Verdampfer Masse	480 x 65 x 350 mm
LÜFTUNGSSYSTEM INFORMATION	
Luftkanalgrösse	Ø153 mm (reduzierbar auf 150 mm)
Luftvolumenstrom	450 m ³ /h
Eingangsleistung Lüftungssystem	78 W
Lüftungsmotortyp	Zentrifugal
WEITERE TECHNISCHE ANGABEN	
Arbeitsbereich mit Elektroinsatzunterstützung	>-15°C
Arbeitsbereich ohne Elektroinsatzunterstützung	>0°C
PV Funktion	Einstellung F62
Legionellenschaltung	14 täglich – automatisch hinterlegt
Korrosionsschutz	Magnesium- und elektronische Anode
Höhe Elektroinsatz Einführung	538 mm
Höhe Temperatursensor im Wassertank	856 mm
Höhe Magnesiumstab Einführung	738 mm
Dimension Stromkabel	3 x 1.5 mm ²
Art der Schweissung	TIG Schutzgasschweissung
Verdampfer	Dreispurig
Gewicht	92 kg
ZERTIFIZIERUNGEN	
Getestet durch Organisationen, bzw. Normen	TüV, ROHS, ErP, EN16147, FWS, SGS

Modell / Bezeichnung	Art. Nr.	Magnesium Anode	Zusätzlich Elektrische Anode	PV-Funktion/ SmartGrid ready	Edelstahl	Zusatz Register	Direkt-ventilation	Wi-Fi-fähige Steuerung
RS-Oekoboiler 04 / 250 L (COP 5.21)	488 250 004	✓	✓	✓	V4A			

NEU!



Frontansicht

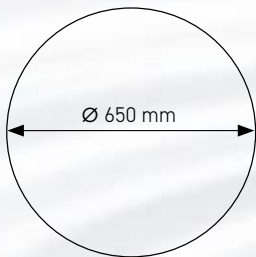

Grundriss



Kippmass
200 cm

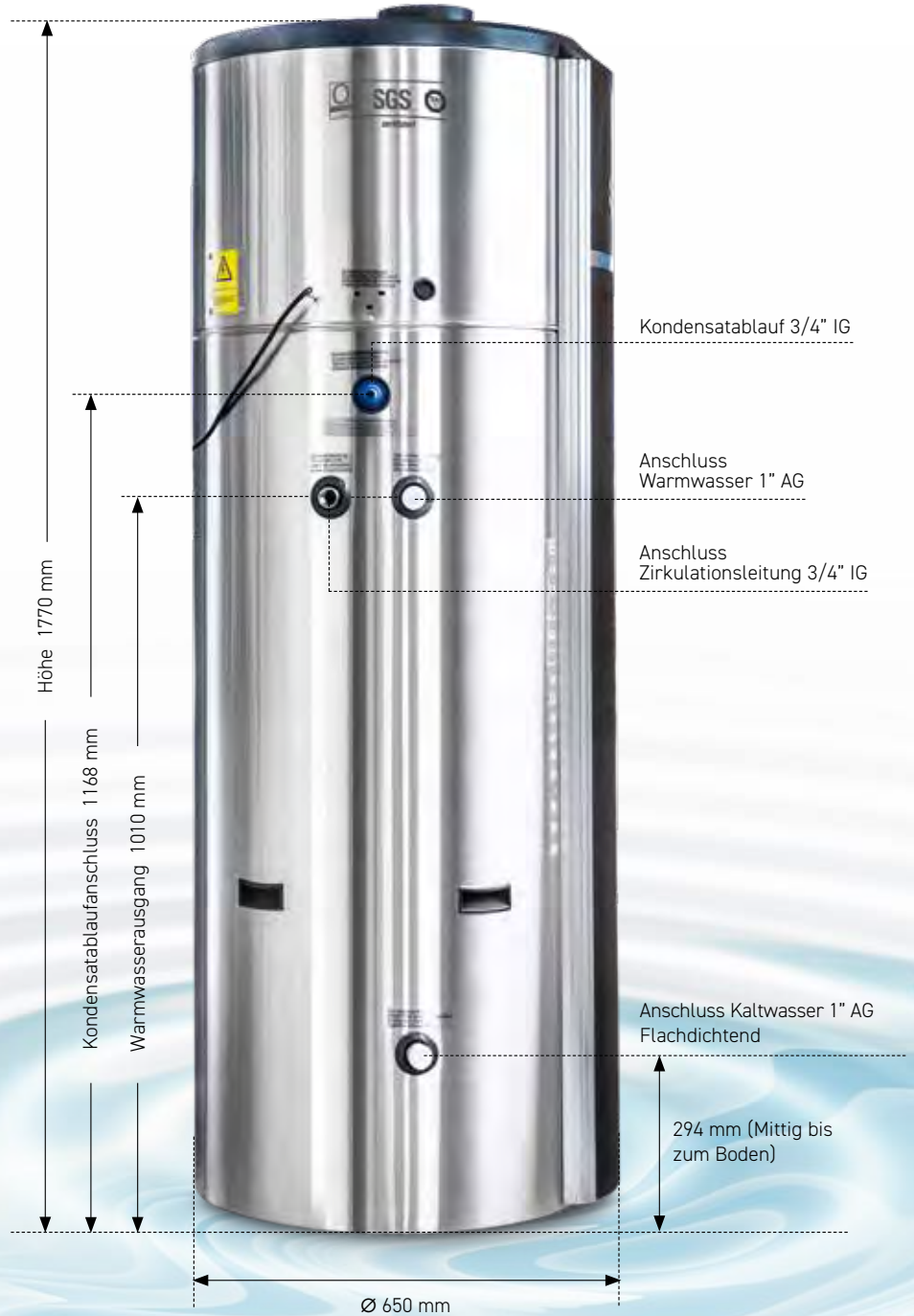

MODELL	RS-OEKOBOILER 02/02.1 300 LITER
BESCHREIBUNG	Doppelwandiger V2A Edelstahl Wärmepumpenboiler, mit PV Funktion. COP 5.43
Wassererwärmungsart	Wärmepumpe
Eingangsleistung WP-Aggregat	Wärmepumpe 0.7 kW
Gesamtanschlussleistung	1.4 kW
Stromversorgung/Anschlusskabel mit Stecker	230 V/50 Hz – 10 A / 3 x 1.5 mm ²
Maximaler Anlaufstrom	1.9 kW
Kompressor	Panasonic / Rotary
Notheizstab (Elektroinsatz)	0.7 kW
Maximale Wassertemperatur	70°C
Maximale Wassertemperatur WP	55°C
Kältemittel	R32 / 750g
Leistungskoeffizient COP	Wärmepumpe 5.43
Lärmpegel	46 dB
WASSERTANK / DOPPELWANDIG AUS EDELSTAHL	
Tankvolumen	300 l
Material Wassertank	Edelstahl SUS 304 / V2A
Dicke innerer Tank	1.5 mm
Dicke äusserer Tank	0.6 mm
Kaltwasseranschluss	1" Aussengewinde (AG)
Warmwasseranschluss	1" Aussengewinde (AG)
Anschluss für Zirkulationsleitung	¾" Innengewinde (IG)
Isolationsdicke PU	50 mm
Druckleistung	0.7 MPa
Maximaldruck	1.2 MPa
Service Flansch Durchmesser	80 mm
HEIZLEISTUNG UND KONDENSATOREN	
Kondensatormaterial	Edelstahl SUS 316 / V4A
Kondensator / Wasser-Wärme-Spule	eine Haut
Druckleistung	3.0 MPa
Maximaldruck	4.5 MPa
Zusatzregister / Solarregister	-
Verdampfer Masse	480 x 57 x 352 mm
LÜFTUNGSSYSTEM INFORMATION	
Luftkanalgrösse	Ø153 mm (reduzierbar auf 150 mm)
Luftvolumenstrom	450 m ³ /h
Eingangsleistung Lüftungssystem	65 W
Lüftungsmotortyp	Zentrifugal
WEITERE TECHNISCHE ANGABEN	
Arbeitsbereich mit Elektroinsatzunterstützung	>-15°C
Arbeitsbereich ohne Elektroinsatzunterstützung	>0°C
PV Funktion	Einstellung F62
Legionellenschaltung	14 täglich – automatisch hinterlegt
Korrosionsschutz	Magnesium Anode
Höhe Elektroinsatz Einführung	538 mm
Höhe Temperatursensor im Wassertank	965 mm
Höhe Magnesiumstab Einführung	1105 mm
Dimension Stromkabel	3 x 1.5 mm ²
Art der Schweissung	TIG Schutzgasschweissung
Verdampfer	Dreispurig
Gewicht	110 kg
ZERTIFIZIERUNGEN	
Getestet durch Organisationen, bzw. Normen	TüV, ROHS, ErP, EN16147, FWS, SGS

Modell / Bezeichnung	Art. Nr.	Magnesium Anode	Zusätzlich Elektrische Anode	PV-Funktion/ SmartGrid ready	Edelstahl	Zusatz Register	Direkt-ventilation	Wi-Fi-fähige Steuerung
RS-Oekoboiler 02 / 300 L (COP 5.43)	488 302 002	✓			V2A			
RS-Oekoboiler 02.1 / 300 L (COP 5.43)	488 302 002.1	✓		✓	V2A			



Frontansicht

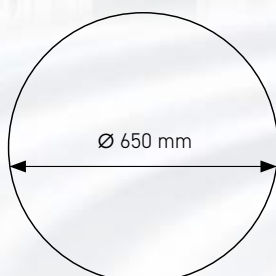

Grundriss



Kippmass
200 cm

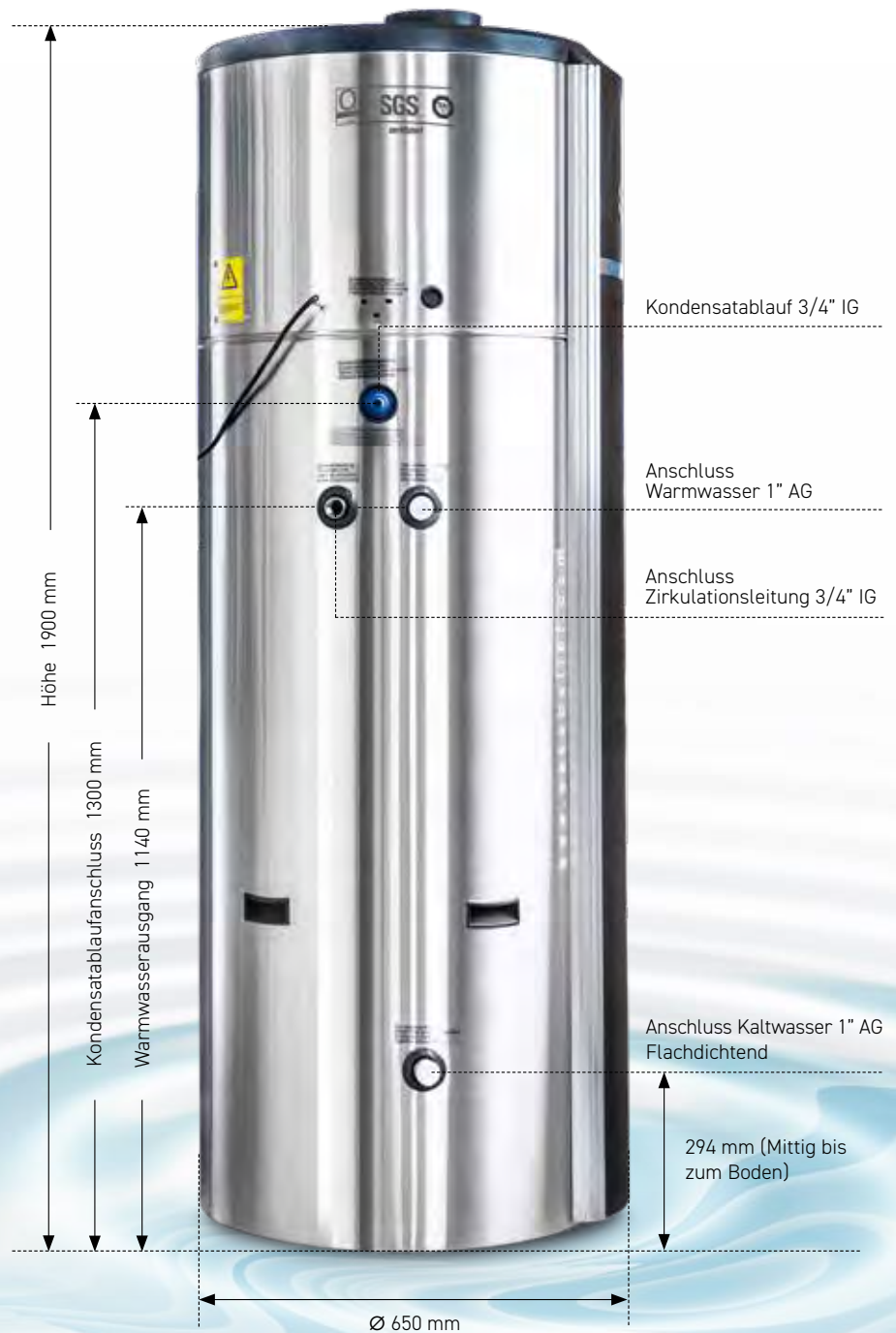

MODELL	RS-OEKOBOILER 03 300 LITER
BESCHREIBUNG	Doppelwandiger V2A Edelstahl Wärmepumpenboiler, mit Zusatzregister. COP 5.43
Wassererwärmungsart	Wärmepumpe
Eingangsleistung WP-Aggregat	Wärmepumpe 0.7 kW
Gesamtanschlussleistung	1.4 kW
Stromversorgung/Anschlusskabel mit Stecker	230 V/50 Hz – 10 A / 3 x 1.5 mm ²
Maximaler Anlaufstrom	1.9 kW
Kompressor	Panasonic / Rotary
Notheizstab (Elektroinsatz)	0.7 kW
Maximale Wassertemperatur	70°C
Maximale Wassertemperatur WP	55°C
Kältemittel	R32 / 750g
Leistungskoeffizient COP	Wärmepumpe 5.43
Lärmpegel	46 dB
WASSERTANK / DOPPELWANDIG AUS EDELSTAHL	
Tankvolumen	300 l
Material Wassertank	Edelstahl SUS 304 / V2A
Dicke innerer Tank	1.5 mm
Dicke äusserer Tank	0.6 mm
Kaltwasseranschluss	1" Aussengewinde (AG)
Warmwasseranschluss	1" Aussengewinde (AG)
Anschluss für Zirkulationsleitung	¾" Innengewinde (IG)
Isolationsdicke PU	50 mm
Druckleistung	0.7 MPa
Maximaldruck	1.2 MPa
Service Flansch Durchmesser	80 mm
HEIZLEISTUNG UND KONDENSATOREN	
Kondensatormaterial	Edelstahl SUS 316 / V4A
Kondensator / Wasser-Wärme-Spule	eine Haut
Druckleistung	3.0 MPa
Maximaldruck	4.5 MPa
Zusatzregister / Solarregister	1.3 m ² Aussengewinde ¾" (AG)
Verdampfer Masse	480 x 57 x 352 mm
LÜFTUNGSSYSTEM INFORMATION	
Luftkanalgrösse	Ø153 mm (reduzierbar auf 150 mm)
Luftvolumenstrom	450 m ³ /h
Eingangsleistung Lüftungssystem	65 W
Lüftungsmotortyp	Zentrifugal
WEITERE TECHNISCHE ANGABEN	
Arbeitsbereich mit Elektroinsatzunterstützung	>-15°C
Arbeitsbereich ohne Elektroinsatzunterstützung	>0°C
PV Funktion	Einstellung F62
Legionellenschaltung	14 täglich – automatisch hinterlegt
Korrosionsschutz	Magnesium Anode
Höhe Elektroinsatz Einführung	538 mm
Höhe Temperatursensor im Wassertank	965 mm
Höhe Magnesiumstab Einführung	1105 mm
Dimension Stromkabel	3 x 1.5 mm ²
Art der Schweissung	TIG Schutzgasschweissung
Verdampfer	Dreispurig
Gewicht	110 kg
ZERTIFIZIERUNGEN	
Getestet durch Organisationen, bzw. Normen	TüV, ROHS, ErP, EN16147, FWS, SGS

Modell / Bezeichnung	Art. Nr.	Magnesium Anode	Zusätzlich Elektrische Anode	PV-Funktion / SmartGrid ready	Edelstahl	Zusatz Register	Direkt-ventilation	Wi-Fi-fähige Steuerung
RS-Oekoboiler 03 / 300 L (COP 5.43)	488 302 003	✓		✓	V4A	✓		



Frontansicht

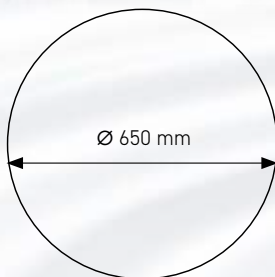

Grundriss



Kippmass
200 cm

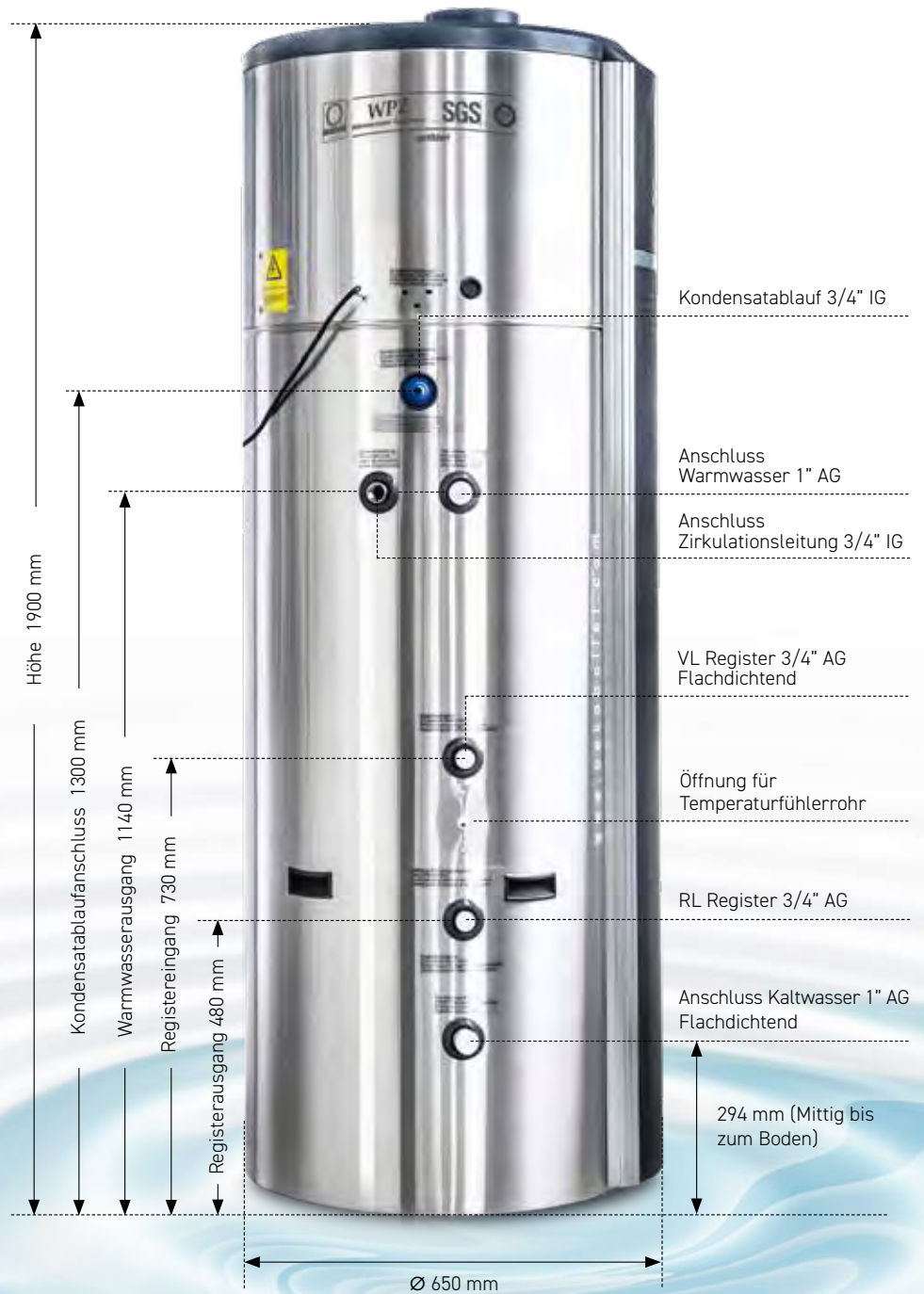

MODELL	RS-OEKOBOILER 04 300 LITER
BESCHREIBUNG	Doppelwandiger V4A Edelstahl Wärmepumpenboiler, mit elektronischer Anode und PV-Funktion. COP 5.43
Wassererwärmungsart	Wärmepumpe
Eingangsleistung WP-Aggregat	Wärmepumpe 0.7 kW
Gesamtanschlussleistung	1.4 kW
Stromversorgung/Anschlusskabel mit Stecker	230 V/50 Hz – 10 A / 3 x 1.5 mm ²
Maximaler Anlaufstrom	1.9 kW
Kompressor	Panasonic / Rotary
Notheizstab (Elektroinsatz)	0.7 kW
Maximale Wassertemperatur	70°C
Maximale Wassertemperatur WP	55°C
Kältemittel	R32/750g
Leistungskoeffizient COP	Wärmepumpe 5.43
Lärmpegel	46 dB
WASSERTANK / DOPPELWANDIG AUS EDELSTAHL	
Tankvolumen	300 l
Material Wassertank	Edelstahl SUS 316 / V4A
Dicke innerer Tank	1.5 mm
Dicke äusserer Tank	0.6 mm
Kaltwasseranschluss	1" Aussengewinde (AG)
Warmwasseranschluss	1" Aussengewinde (AG)
Anschluss für Zirkulationsleitung	¾" Innengewinde (IG)
Isolationsdicke PU	50 mm
Druckleistung	0.7 MPa
Maximaldruck	1.2 MPa
Service Flansch Durchmesser	80 mm
HEIZLEISTUNG UND KONDENSATOREN	
Kondensatormaterial	Edelstahl SUS 316 / V4A
Kondensator / Wasser-Wärme-Spule	eine Haut
Druckleistung	3.0 MPa
Maximaldruck	4.5 MPa
Zusatzregister / Solarregister	-
Verdampfer Masse	480 x 57 x 352 mm
LÜFTUNGSSYSTEM INFORMATION	
Luftkanalgrösse	Ø153 mm (reduzierbar auf 150 mm)
Luftvolumenstrom	450 m ³ /h
Eingangsleistung Lüftungssystem	65 W
Lüftungsmotortyp	Zentrifugal
WEITERE TECHNISCHE ANGABEN	
Arbeitsbereich mit Elektroinsatzunterstützung	>-15°C
Arbeitsbereich ohne Elektroinsatzunterstützung	>0°C
PV Funktion	Einstellung F62
Legionellenschaltung	14 täglich – automatisch hinterlegt
Korrosionsschutz	Magnesium- und elektronische Anode
Höhe Elektroinsatz Einführung	538 mm
Höhe Temperatursensor im Wassertank	965 mm
Höhe Magnesiumstab Einführung	1105 mm
Dimension Stromkabel	3 x 1.5 mm ²
Art der Schweissung	TIG Schutzgasschweissung
Verdampfer	Dreispurig
Gewicht	110 kg
ZERTIFIZIERUNGEN	
Getestet durch Organisationen, bzw. Normen	TüV, ROHS, ErP, EN16147, FWS, SGS

Modell / Bezeichnung	Art. Nr.	Magnesium Anode	Zusätzlich Elektrische Anode	PV-Funktion/ SmartGrid ready	Edelstahl	Zusatz Register	Direkt-ventilation	Wi-Fi-fähige Steuerung
RS-Oekoboiler 04 / 300 L (COP 5.43)	488 302 004	✓	✓	✓	V4A			



Frontansicht

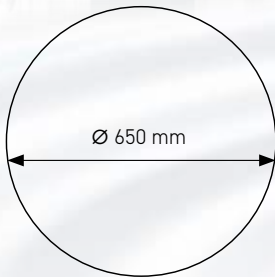

Grundriss

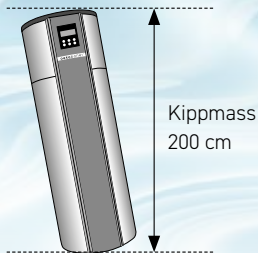

Kippmass
200 cm

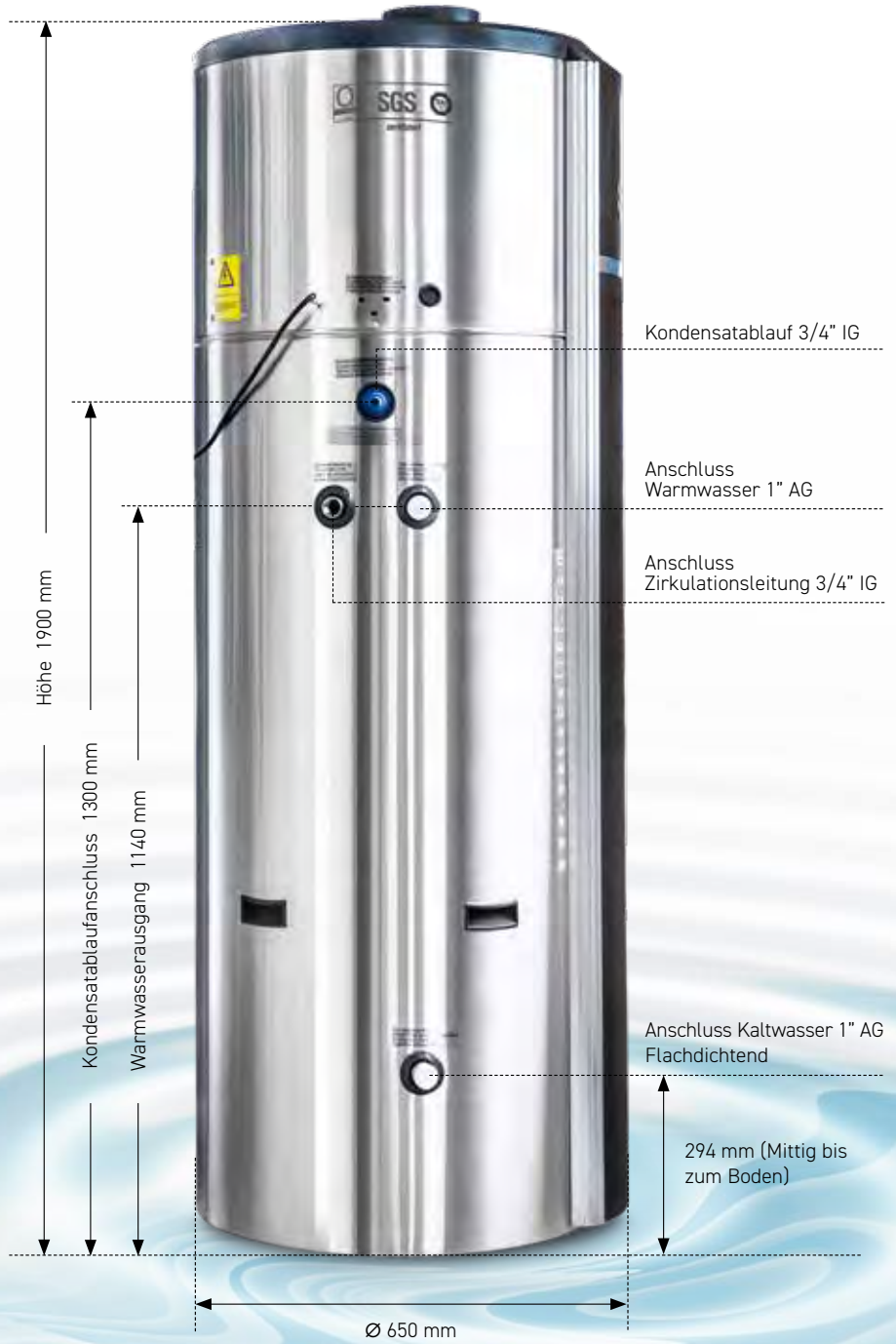

Kondensatablauf 3/4" IG

Anschluss
Warmwasser 1" AG

Anschluss
Zirkulationsleitung 3/4" IG

Anschluss Kaltwasser 1" AG
Flachdichtend

294 mm (Mittig bis
zum Boden)

Ø 650 mm

Höhe 1900 mm

Kondensatablaufanschluss 1300 mm

Warmwasserausgang 1140 mm

MODELL	RS-OEKOBOILER 02D/02.1D 300 LITER
BESCHREIBUNG	Doppelwandiger V2A Edelstahl Wärmepumpenboiler, mit Direktventilation. COP 5.43
Wassererwärmungsart	Wärmepumpe
Eingangsleistung WP-Aggregat	Wärmepumpe 0.7 kW
Gesamtanschlussleistung	1.4 kW
Stromversorgung/Anschlusskabel mit Stecker	230 V/50 Hz – 10 A / 3 x 1.5 mm ²
Maximaler Anlaufstrom	1.9 kW
Kompressor	Panasonic / Rotary
Notheizstab (Elektroinsatz)	0.7 kW
Maximale Wassertemperatur	70°C
Maximale Wassertemperatur WP	55°C
Kältemittel	R32 / 750g
Leistungskoeffizient COP	Wärmepumpe 5.43
Lärmpegel	50 dB
WASSERTANK / DOPPELWANDIG AUS EDELSTAHL	
Tankvolumen	300 l
Material Wassertank	Edelstahl SUS 304 / V2A
Dicke innerer Tank	1.5 mm
Dicke äusserer Tank	0.5 mm
Kaltwasseranschluss	1" Aussengewinde (AG)
Warmwasseranschluss	1" Aussengewinde (AG)
Anschluss für Zirkulationsleitung	¾" Innengewinde (IG)
Isolationsdicke PU	50 mm
Druckleistung	0.7 MPa
Maximaldruck	1.2 MPa
Service Flansch Durchmesser	80 mm
HEIZLEISTUNG UND KONDENSATOREN	
Kondensatormaterial	Edelstahl SUS 316 / V4A
Kondensator / Wasser-Wärme-Spule	eine Haut
Druckleistung	3.0 MPa
Maximaldruck	4.5 MPa
Zusatzregister / Solarregister	-
Verdampfer Masse	480 x 57 x 352 mm
LÜFTUNGSSYSTEM INFORMATION	
Luftkanalgrösse	seitliche Direktventilation ohne Anschlüsse
Luftvolumenstrom	450 m ³ /h
Eingangsleistung Lüftungssystem	65 W
Lüftungsmotortyp	Zentrifugal
WEITERE TECHNISCHE ANGABEN	
Arbeitsbereich mit Elektroinsatzunterstützung	>-15°C
Arbeitsbereich ohne Elektroinsatzunterstützung	>0°C
PV Funktion	Einstellung F62
Legionellenschaltung	14 täglich – automatisch hinterlegt
Korrosionsschutz	Magnesium Anode
Höhe Elektroinsatz Einführung	538 mm
Höhe Temperatursensor im Wassertank	965 mm
Höhe Magnesiumstab Einführung	1105 mm
Dimension Stromkabel	3 x 1.5 mm ²
Art der Schweissung	TIG Schutzgasschweissung
Verdampfer	Dreispurig
Gewicht	110 kg
ZERTIFIZIERUNGEN	
Getestet durch Organisationen, bzw. Normen	TüV, ROHS, ErP, EN16147, FWS, SGS

Modell / Bezeichnung	Art. Nr.	Magnesium Anode	Zusätzlich Elektrische Anode	PV-Funktion / SmartGrid ready	Edelstahl	Zusatz Register	Direkt-ventilation	Wi-Fi-fähige Steuerung
RS-Oekoboiler 02D / 300 L (COP 5.43)	488 304 012	✓	✓		V2A		✓	
RS-Oekoboiler 02.1D / 300 L (COP 5.43)	488 304 012.1	✓	✓	✓	V2A		✓	



MODELL	RS-OEKOBOILER 04D 300 LITER
BESCHREIBUNG	Doppelwandiger V4A Edelstahl Wärmepumpenboiler, mit elektronischer Anode und Direktventilation. COP 5.43
Wassererwärmungsart	Wärmepumpe
Eingangsleistung WP-Aggregat	Wärmepumpe 0.7 kW
Gesamtanschlussleistung	1.4 kW
Stromversorgung/Anschlusskabel mit Stecker	230 V/50 Hz – 10 A / 3 x 1.5 mm ²
Maximaler Anlaufstrom	1.9 kW
Kompressor	Panasonic / Rotary
Notheizstab (Elektroinsatz)	0.7 kW
Maximale Wassertemperatur	70°C
Maximale Wassertemperatur WP	55°C
Kältemittel	R32 / 750g
Leistungskoeffizient COP	Wärmepumpe 5.43
Lärmpegel	50 dB
WASSERTANK / DOPPELWANDIG AUS EDELSTAHL	
Tankvolumen	300 l
Material Wassertank	Edelstahl SUS 316 / V4A
Dicke innerer Tank	1.5 mm
Dicke äusserer Tank	0.6 mm
Kaltwasseranschluss	1" Aussengewinde (AG)
Warmwasseranschluss	1" Aussengewinde (AG)
Anschluss für Zirkulationsleitung	¾" Innengewinde (IG)
Isolationsdicke PU	50 mm
Druckleistung	0.7 MPa
Maximaldruck	1.2 MPa
Service Flansch Durchmesser	80 mm
HEIZLEISTUNG UND KONDENSATOREN	
Kondensatormaterial	Edelstahl SUS 316 / V4A
Kondensator / Wasser-Wärme-Spule	eine Haut
Druckleistung	3.0 MPa
Maximaldruck	4.5 MPa
Zusatzregister / Solarregister	1.3 m ² Aussengewinde ¾" (AG)
Verdampfer Masse	480 x 57 x 352 mm
LÜFTUNGSSYSTEM INFORMATION	
Luftkanalgrösse	seitliche Direktventilation ohne Anschlüsse
Luftvolumenstrom	450 m ³ /h
Eingangsleistung Lüftungssystem	65 W
Lüftungsmotortyp	Zentrifugal
WEITERE TECHNISCHE ANGABEN	
Arbeitsbereich mit Elektroinsatzunterstützung	>-15°C
Arbeitsbereich ohne Elektroinsatzunterstützung	>0°C
PV Funktion	Einstellung F62
Legionellenschaltung	14 täglich – automatisch hinterlegt
Korrosionsschutz	Magnesium- und elektronische Anode
Höhe Elektroinsatz Einführung	538 mm
Höhe Temperatursensor im Wassertank	965 mm
Höhe Magnesiumstab Einführung	1105 mm
Dimension Stromkabel	3 x 1.5 mm ²
Art der Schweissung	TIG Schutzgasschweissung
Verdampfer	Dreispurig
Gewicht	110 kg
ZERTIFIZIERUNGEN	
Getestet durch Organisationen, bzw. Normen	TüV, ROHS, ErP, EN16147, FWS, SGS

Modell / Bezeichnung	Art. Nr.	Magnesium Anode	Zusätzlich Elektrische Anode	PV-Funktion / SmartGrid ready	Edelstahl	Zusatz Register	Direkt-ventilation	Wi-Fi-fähige Steuerung
RS-Oekoboiler 04D / 300 L (COP 5.43)	488 304 014	✓	✓	✓	V4A	✓	✓	



Frontansicht

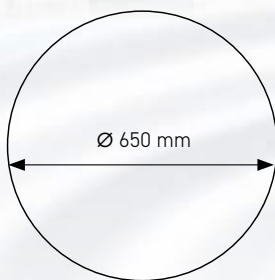

Grundriss

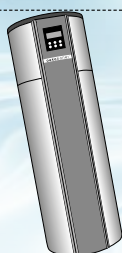

Kippmass
200 cm

NEU!

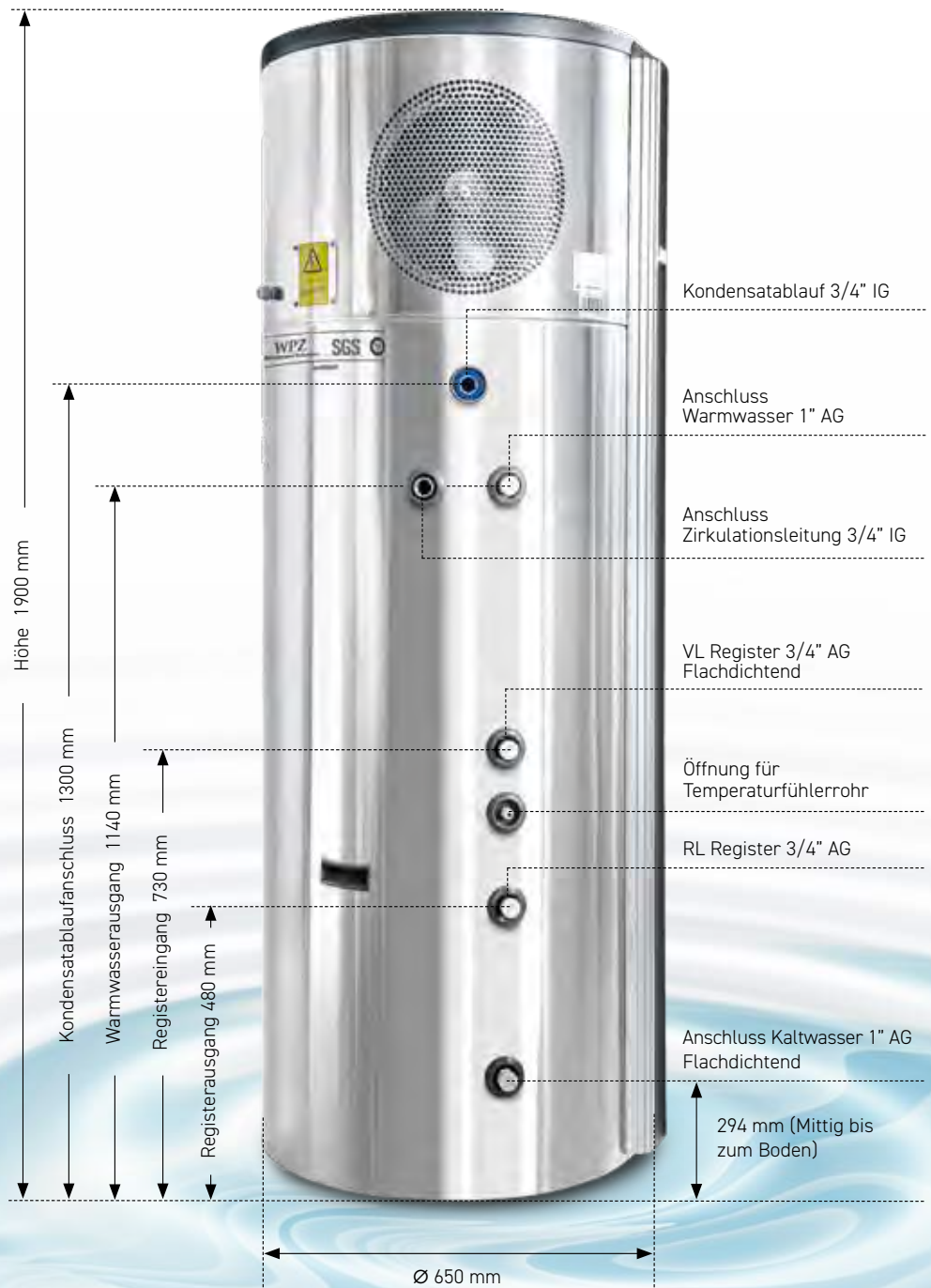

MODELL	RS-OEKOBOILER 13 300 LITER
BESCHREIBUNG	Doppelwandiger V2A Edelstahl Wärmepumpenboiler, mit Zusatzregister. COP 5.43
Wassererwärmungsart	Wärmepumpe
Eingangsleistung WP-Aggregat	Wärmepumpe 0.7 kW
Gesamtanschlussleistung	1.4 kW
Stromversorgung/Anschlusskabel mit Stecker	230 V/50 Hz – 10 A / 3 x 1.5 mm ²
Maximaler Anlaufstrom	1.9 kW
Kompressor	Panasonic / Rotary
Notheizstab (Elektroinsatz)	0.7 kW
Maximale Wassertemperatur	70°C
Maximale Wassertemperatur WP	55°C
Kältemittel	R32 / 750g
Leistungskoeffizient COP	Wärmepumpe 5.43
Lärmpegel	46 dB
WASSERTANK / DOPPELWANDIG AUS EDELSTAHL	
Tankvolumen	300 l
Material Wassertank	Edelstahl SUS 304 / V2A
Dicke innerer Tank	1.5 mm
Dicke äusserer Tank	0.6 mm
Kaltwasseranschluss	1" Aussengewinde (AG)
Warmwasseranschluss	1" Aussengewinde (AG)
Anschluss für Zirkulationsleitung	¾" Innengewinde (IG)
Isolationsdicke PU	55 mm
Druckleistung	0.7 MPa
Maximaldruck	1.2 MPa
Service Flansch Durchmesser	80 mm
HEIZLEISTUNG UND KONDENSATOREN	
Kondensatormaterial	Edelstahl SUS 316 / V4A
Kondensator / Wasser-Wärme-Spule	eine Haut
Druckleistung	3.0 MPa
Maximaldruck	4.5 MPa
Zusatzregister / Solarregister	1.3 m ² Aussengewinde ¾" (AG)
Verdampfer Masse	480 x 57 x 352 mm
LÜFTUNGSSYSTEM INFORMATION	
Luftkanalgrösse	Ø153 mm (reduzierbar auf 150 mm)
Luftvolumenstrom	450 m ³ /h
Eingangsleistung Lüftungssystem	65 W
Lüftungsmotortyp	Zentrifugal
WEITERE TECHNISCHE ANGABEN	
Arbeitsbereich mit Elektroinsatzunterstützung	>-15°C
Arbeitsbereich ohne Elektroinsatzunterstützung	>0°C
PV Funktion	Einstellung F62
Legionellenschaltung	14 täglich – automatisch hinterlegt
Korrosionsschutz	Magnesium Anode
Höhe Elektroinsatz Einführung	538 mm
Höhe Temperatursensor im Wassertank	938 mm
Höhe Magnesiumstab Einführung	1017 mm
Dimension Stromkabel	3 x 1.5 mm ²
Art der Schweissung	TIG Schutzgasschweissung
Verdampfer	Dreispurig
Gewicht	110 kg
ZERTIFIZIERUNGEN	
Getestet durch Organisationen, bzw. Normen	TüV, ROHS, ErP, EN16147, FWS, SGS

Modell / Bezeichnung	Art. Nr.	Magnesium Anode	Zusätzlich Elektrische Anode	PV-Funktion/ SmartGrid ready	Edelstahl	Zusatz Register	Direkt-ventilation	Wi-Fi-fähige Steuerung
RS-Oekoboiler 13 / 300 L (COP 5.43)	488 302 013	✓		✓	V2A	✓		✓



MODELL	RS-OEKOBOILER 14 300 LITER
BESCHREIBUNG	Doppelwandiger V4A Edelstahl Wärmepumpenboiler, mit elektronischer Anode. COP 5.43
Wassererwärmungsart	Wärmepumpe
Eingangsleistung WP-Aggregat	Wärmepumpe 0.7 kW
Gesamtanschlussleistung	1.4 kW
Stromversorgung/Anschlusskabel mit Stecker	230 V/50 Hz – 10 A / 3 x 1.5 mm ²
Maximaler Anlaufstrom	1.9 kW
Kompressor	Panasonic / Rotary
Notheizstab (Elektroinsatz)	0.7 kW
Maximale Wassertemperatur	70°C
Maximale Wassertemperatur WP	55°C
Kältemittel	R32 / 750g
Leistungskoeffizient COP	Wärmepumpe 5.43
Lärmpegel	46 dB
WASSERTANK / DOPPELWANDIG AUS EDELSTAHL	
Tankvolumen	300 l
Material Wassertank	Edelstahl SUS 316 / V4A
Dicke innerer Tank	1.5 mm
Dicke äusserer Tank	0.6 mm
Kaltwasseranschluss	1" Aussengewinde (AG)
Warmwasseranschluss	1" Aussengewinde (AG)
Anschluss für Zirkulationsleitung	¾" Innengewinde (IG)
Isolationsdicke PU	55 mm
Druckleistung	0.7 MPa
Maximaldruck	1.2 MPa
Service Flansch Durchmesser	80 mm
HEIZLEISTUNG UND KONDENSATOREN	
Kondensatormaterial	Edelstahl SUS 316 / V4A
Kondensator / Wasser-Wärme-Spule	eine Haut
Druckleistung	3.0 MPa
Maximaldruck	4.5 MPa
Zusatzregister / Solarregister	-
Verdampfer Masse	480 x 57 x 352 mm
LÜFTUNGSSYSTEM INFORMATION	
Luftkanalgrösse	Ø153 mm (reduzierbar auf 150 mm)
Luftvolumenstrom	450 m ³ /h
Eingangsleistung Lüftungssystem	65 W
Lüftungsmotortyp	Zentrifugal
WEITERE TECHNISCHE ANGABEN	
Arbeitsbereich mit Elektroinsatzunterstützung	>-15°C
Arbeitsbereich ohne Elektroinsatzunterstützung	>0°C
PV Funktion	Einstellung F62
Legionellenschaltung	14 täglich – automatisch hinterlegt
Korrosionsschutz	Magnesium- und elektronische Anode
Höhe Elektroinsatz Einführung	538 mm
Höhe Temperatursensor im Wassertank	938 mm
Höhe Magnesiumstab Einführung	1017 mm
Dimension Stromkabel	3 x 1.5 mm ²
Art der Schweissung	TIG Schutzgasschweissung
Verdampfer	Dreispurig
Gewicht	118 kg
ZERTIFIZIERUNGEN	
Getestet durch Organisationen, bzw. Normen	TüV, ROHS, ErP, EN16147, FWS, SGS

Modell / Bezeichnung	Art. Nr.	Magnesium Anode	Zusätzlich Elektrische Anode	PV-Funktion/ SmartGrid ready	Edelstahl	Zusatz Register	Direkt-ventilation	Wi-Fi-fähige Steuerung
RS-Oekoboiler 14 / 300 L (COP 5.43)	488 302 014	✓	✓	✓	V4A			✓



MODELL	RS-OEKOBOILER 04 350 LITER
BESCHREIBUNG	Doppelwandiger V4A Edelstahl Wärmepumpenboiler, mit elektronischer Anode und PV Funktion. COP 5.14
Wassererwärmungsart	Wärmepumpe
Eingangsleistung WP-Aggregat	Wärmepumpe 1.2 kW
Gesamtanschlussleistung	1.9 kW
Stromversorgung/Anschlusskabel mit Stecker	230 V/50 Hz – 13 A / 3 x 1.5 mm ²
Maximaler Anlaufstrom	2.3 kW
Kompressor	Panasonic / Rotary
Notheizstab (Elektroinsatz)	0.7 kW
Maximale Wassertemperatur	70°C
Maximale Wassertemperatur WP	55°C
Kältemittel	R32 / 900g
Leistungskoeffizient COP	Wärmepumpe 5.14
Lärmpegel	55 dB
WASSERTANK / DOPPELWANDIG AUS EDELSTAHL	
Tankvolumen	350 l
Material Wassertank	Edelstahl SUS 316 / V4A
Dicke innerer Tank	1.8 mm
Dicke äusserer Tank	0.6 mm
Kaltwasseranschluss	1" Aussengewinde (AG)
Warmwasseranschluss	1" Aussengewinde (AG)
Anschluss für Zirkulationsleitung	¾" Innengewinde (IG)
Isolationsdicke PU	50 mm
Druckleistung	0.7 MPa
Maximaldruck	1.2 MPa
Service Flansch Durchmesser	80 mm
HEIZLEISTUNG UND KONDENSATOREN	
Kondensatormaterial	Edelstahl SUS 316 / V4A
Kondensator / Wasser-Wärme-Spule	eine Haut
Druckleistung	3.0 MPa
Maximaldruck	4.5 MPa
Zusatzregister / Solarregister	-
Verdampfer Masse	480 x 65 x 350 mm
LÜFTUNGSSYSTEM INFORMATION	
Luftkanalgrösse	Ø200 mm
Luftvolumenstrom	750 m ³ /h
Eingangsleistung Lüftungssystem	78 W
Lüftungsmotortyp	Zentrifugal
WEITERE TECHNISCHE ANGABEN	
Arbeitsbereich mit Elektroinsatzunterstützung	>-15°C
Arbeitsbereich ohne Elektroinsatzunterstützung	>0°C
PV Funktion	Einstellung F62
Legionellenschaltung	14 täglich – automatisch hinterlegt
Korrosionsschutz	Magnesium- und elektronische Anode
Höhe Elektroinsatz Einführung	545 mm
Höhe Temperatursensor im Wassertank	972 mm
Höhe Magnesiumstab Einführung	1187 mm
Dimension Stromkabel	3 x 1.5 mm ²
Art der Schweissung	TIG Schutzgasschweissung
Verdampfer	Dreispurig
Gewicht	125 kg
ZERTIFIZIERUNGEN	
Getestet durch Organisationen, bzw. Normen	TüV, ROHS, ErP, EN16147, FWS, SGS

Modell / Bezeichnung	Art. Nr.	Magnesium Anode	Zusätzlich Elektrische Anode	PV-Funktion/ SmartGrid ready	Edelstahl	Zusatz Register	Direkt-ventilation	Wi-Fi-fähige Steuerung
RS-Oekoboiler 04 / 350 L (COP 5.14)	488 350 004	✓	✓	✓	V4A			



MODELL	RS-OEKOBOILER 04 400 LITER
BESCHREIBUNG	Doppelwandiger V4A Edelstahl Wärmepumpenboiler, mit elektronischer Anode. COP 5.14
Wassererwärmungsart	Wärmepumpe
Eingangsleistung WP-Aggregat	Wärmepumpe 1.1 kW
Gesamtanschlussleistung	2.3 kW
Stromversorgung/Anschlusskabel mit Stecker	230 V/50 Hz – 13 A / 3 x 1.5 mm ²
Maximaler Anlaufstrom	3.0 kW
Kompressor	Panasonic / Rotary
Notheizstab (Elektroinsatz)	1.2 kW
Maximale Wassertemperatur	70°C
Maximale Wassertemperatur WP	55°C
Kältemittel	R32 / 950g
Leistungskoeffizient COP	Wärmepumpe 5.14
Lärmpegel	55 dB
WASSERTANK / DOPPELWANDIG AUS EDELSTAHL	
Tankvolumen	400 l
Material Wassertank	Edelstahl SUS 316 / V4A
Dicke innerer Tank	1.8 mm
Dicke äusserer Tank	0.6 mm
Kaltwasseranschluss	1" Aussengewinde (AG)
Warmwasseranschluss	1" Aussengewinde (AG)
Anschluss für Zirkulationsleitung	¾" Innengewinde (IG)
Isolationsdicke PU	55 mm
Druckleistung	0.7 MPa
Maximaldruck	1.2 MPa
Service Flansch Durchmesser	80 mm
HEIZLEISTUNG UND KONDENSATOREN	
Kondensatormaterial	Edelstahl SUS 316 / V4A
Kondensator / Wasser-Wärme-Spule	eine Haut
Druckleistung	3.0 MPa
Maximaldruck	4.5 MPa
Zusatzregister / Solarregister	-
Verdampfer Masse	480 x 57 x 352 mm
LÜFTUNGSSYSTEM INFORMATION	
Luftkanalgrösse	Ø202 mm
Luftvolumenstrom	750 m ³ /h
Eingangsleistung Lüftungssystem	78 W
Lüftungsmotortyp	Zentrifugal
WEITERE TECHNISCHE ANGABEN	
Arbeitsbereich mit Elektroinsatzunterstützung	>-15°C
Arbeitsbereich ohne Elektroinsatzunterstützung	>0°C
PV Funktion	Einstellung F62
Legionellenschaltung	14 täglich – automatisch hinterlegt
Korrosionsschutz	Magnesium- und elektronische Anode
Höhe Elektroinsatz Einführung	545 mm
Höhe Temperatursensor im Wassertank	722 mm
Höhe Magnesiumstab Einführung	967 mm
Dimension Stromkabel	3 x 1.5 mm ²
Art der Schweissung	TIG Schutzgasschweissung
Verdampfer	Dreispurig
Gewicht	140 kg
ZERTIFIZIERUNGEN	
Getestet durch Organisationen, bzw. Normen	TüV, ROHS, ErP, EN16147, FWS, SGS

Modell / Bezeichnung	Art. Nr.	Magnesium Anode	Zusätzlich Elektrische Anode	PV-Funktion / SmartGrid ready	Edelstahl	Zusatz Register	Direkt-ventilation	Wi-Fi-fähige Steuerung
RS-Oekoboiler 04 / 400 L (COP 5.14)	488 400 004	✓	✓	✓	V4A			

NEU!



Frontansicht

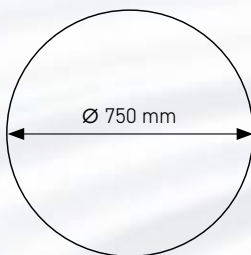

Grundriss



Kippmass
202 cm



MODELL	RS-OEKOBOILER 02/02.1 450 LITER
BESCHREIBUNG	Doppelwandiger V2A Edelstahl Wärmepumpenboiler, mit PV Funktion. COP 5.14
Wassererwärmungsart	Wärmepumpe
Eingangsleistung WP-Aggregat	Wärmepumpe 1.1 kW
Gesamtanschlussleistung	1.8 kW
Stromversorgung/Anschlusskabel mit Stecker	230 V/50 Hz – 13 A / 3 x 1.5 mm ²
Maximaler Anlaufstrom	2.3 kW
Kompressor	Panasonic / Rotary
Notheizstab (Elektroinsatz)	0.7 kW
Maximale Wassertemperatur	70°C
Maximale Wassertemperatur WP	55°C
Kältemittel	R32 / 900g
Leistungskoeffizient COP	Wärmepumpe 5.14
Lärmpegel	55 dB
WASSERTANK / DOPPELWANDIG AUS EDELSTAHL	
Tankvolumen	450 l
Material Wassertank	Edelstahl SUS 304 / V2A
Dicke innerer Tank	1.8 mm
Dicke äusserer Tank	0.6 mm
Kaltwasseranschluss	1" Aussengewinde (AG)
Warmwasseranschluss	1" Aussengewinde (AG)
Anschluss für Zirkulationsleitung	¾" Innengewinde (IG)
Isolationsdicke PU	50 mm
Druckleistung	0.7 MPa
Maximaldruck	1.2 MPa
Service Flansch Durchmesser	80 mm
HEIZLEISTUNG UND KONDENSATOREN	
Kondensatormaterial	Edelstahl SUS 316 / V4A
Kondensator / Wasser-Wärme-Spule	eine Haut
Druckleistung	3.0 MPa
Maximaldruck	4.5 MPa
Zusatzregister / Solarregister	-
Verdampfer Masse	480 x 57 x 352 mm
LÜFTUNGSSYSTEM INFORMATION	
Luftkanalgrösse	Ø200 mm
Luftvolumenstrom	750 m ³ /h
Eingangsleistung Lüftungssystem	78 W
Lüftungsmotortyp	Zentrifugal
WEITERE TECHNISCHE ANGABEN	
Arbeitsbereich mit Elektroinsatzunterstützung	>-15°C
Arbeitsbereich ohne Elektroinsatzunterstützung	>0°C
PV Funktion	Einstellung F62
Legionellenschaltung	14 täglich – automatisch hinterlegt
Korrosionsschutz	Magnesium Anode
Höhe Elektroinsatz Einführung	545 mm
Höhe Temperatursensor im Wassertank	972 mm
Höhe Magnesiumstab Einführung	1187 mm
Dimension Stromkabel	3 x 1.5 mm ²
Art der Schweissung	TIG Schutzgasschweissung
Verdampfer	Dreispurig
Gewicht	140 kg
ZERTIFIZIERUNGEN	
Getestet durch Organisationen, bzw. Normen	TüV, ROHS, ErP, EN16147, FWS, SGS

Modell / Bezeichnung	Art. Nr.	Magnesium Anode	Zusätzlich Elektrische Anode	PV-Funktion/ SmartGrid ready	Edelstahl	Zusatz Register	Direkt-ventilation	Wi-Fi-fähige Steuerung
RS-Oekoboiler 02 / 450 L (COP 5.14)	488 450 004	✓			V2A			
RS-Oekoboiler 02.1 / 450 L (COP 5.14)	488 450 004.1	✓		✓	V2A			

NEU!



Frontansicht

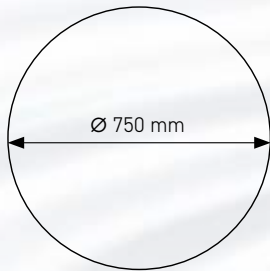

Grundriss



Kippmass
212 cm

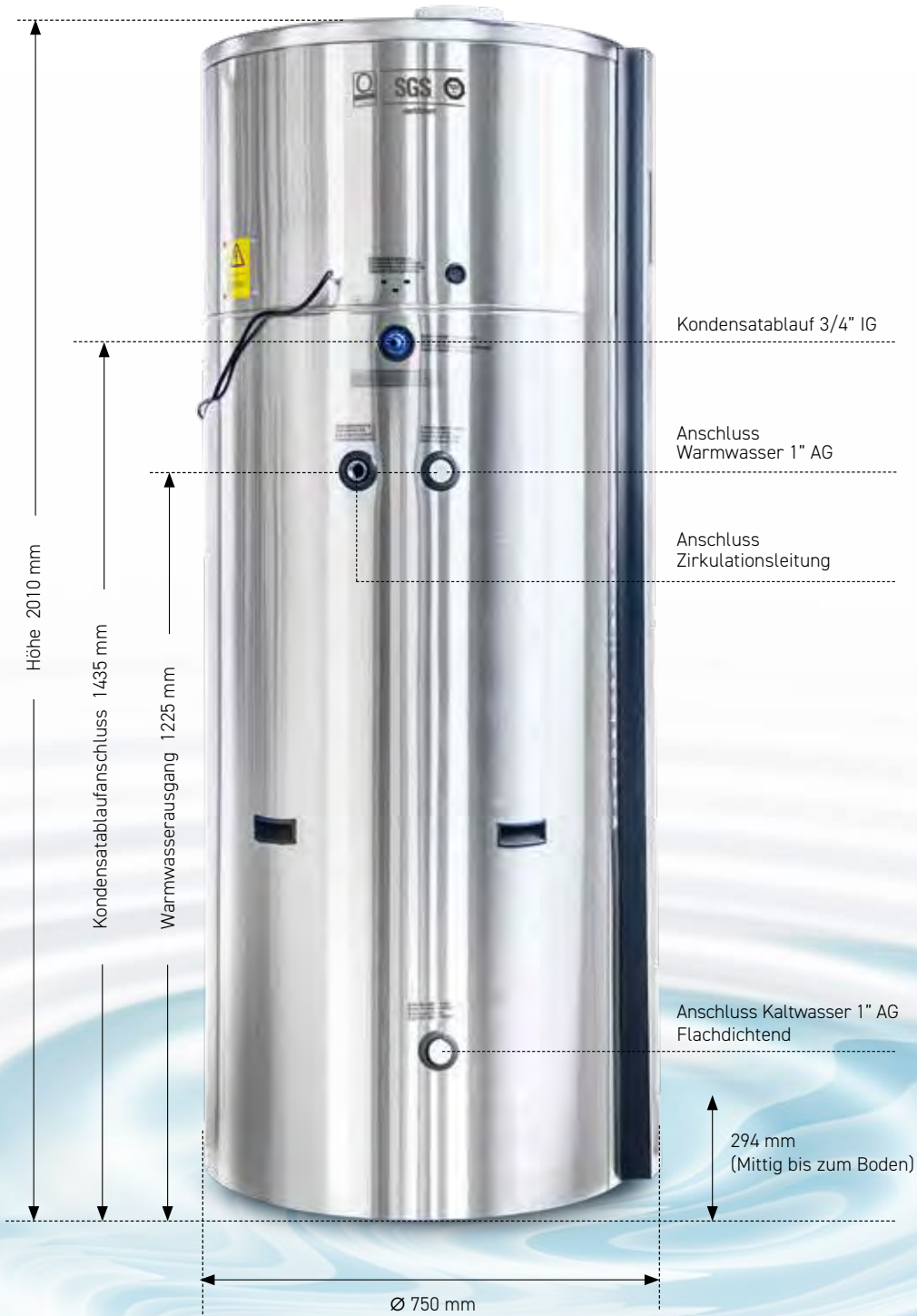

MODELL	RS-OEKOBOILER 03 450 LITER
BESCHREIBUNG	Doppelwandiger V2A Edelstahl Wärmepumpenboiler, mit Zusatzregister. COP 5.14
Wassererwärmungsart	Wärmepumpe
Eingangsleistung WP-Aggregat	Wärmepumpe 1.1 kW
Gesamtanschlussleistung	1.8 kW
Stromversorgung/Anschlusskabel mit Stecker	230 V/50 Hz – 13 A / 3 x 1.5 mm ²
Maximaler Anlaufstrom	2.3 kW
Kompressor	Panasonic / Rotary
Notheizstab (Elektroinsatz)	0.7 kW
Maximale Wassertemperatur	70°C
Maximale Wassertemperatur WP	55°C
Kältemittel	R32 / 900g
Leistungskoeffizient COP	Wärmepumpe 5.14
Lärmpegel	55 dB
WASSERTANK / DOPPELWANDIG AUS EDELSTAHL	
Tankvolumen	450 l
Material Wassertank	Edelstahl SUS 304 / V2A
Dicke innerer Tank	1.8 mm
Dicke äusserer Tank	0.6 mm
Kaltwasseranschluss	1" Aussengewinde (AG)
Warmwasseranschluss	1" Aussengewinde (AG)
Anschluss für Zirkulationsleitung	¾" Innengewinde (IG)
Isolationsdicke PU	50 mm
Druckleistung	0.7 MPa
Maximaldruck	1.2 MPa
Service Flansch Durchmesser	80 mm
HEIZLEISTUNG UND KONDENSATOREN	
Kondensatormaterial	Edelstahl SUS 316 / V4A
Kondensator / Wasser-Wärme-Spule	eine Haut
Druckleistung	3.0 MPa
Maximaldruck	4.5 MPa
Zusatzregister / Solarregister	1.3 m ² Aussengewinde ¾" (AG)
Verdampfer Masse	480 x 57 x 352 mm
LÜFTUNGSSYSTEM INFORMATION	
Luftkanalgrösse	Ø200 mm
Luftvolumenstrom	750 m ³ /h
Eingangsleistung Lüftungssystem	78 W
Lüftungsmotortyp	Zentrifugal
WEITERE TECHNISCHE ANGABEN	
Arbeitsbereich mit Elektroinsatzunterstützung	>-15°C
Arbeitsbereich ohne Elektroinsatzunterstützung	>0°C
PV Funktion	Einstellung F62
Legionellenschaltung	14 täglich – automatisch hinterlegt
Korrosionsschutz	Magnesium Anode
Höhe Elektroinsatz Einführung	545 mm
Höhe Temperatursensor im Wassertank	977 mm
Höhe Magnesiumstab Einführung	1187 mm
Dimension Stromkabel	3 x 1.5 mm ²
Art der Schweissung	TIG Schutzgasschweissung
Verdampfer	Dreispurig
Gewicht	140 kg
ZERTIFIZIERUNGEN	
Getestet durch Organisationen, bzw. Normen	TüV, ROHS, ErP, EN16147, FWS, SGS

Modell / Bezeichnung	Art. Nr.	Magnesium Anode	Zusätzlich Elektrische Anode	PV-Funktion/ SmartGrid ready	Edelstahl	Zusatz Register	Direkt-ventilation	Wi-Fi-fähige Steuerung
RS-Oekoboiler 03 / 450 L (COP 5.14)	488 452 003	✓		✓	V2A	✓		



MODELL	RS-OEKOBOILER 04 450 LITER
BESCHREIBUNG	Doppelwandiger V4A Edelstahl Wärmepumpenboiler, mit elektronischer Anode und Zusatzregister. COP 5.14
Wassererwärmungsart	Wärmepumpe
Eingangsleistung WP-Aggregat	Wärmepumpe 1.1 kW
Gesamtanschlussleistung	1.8 kW
Stromversorgung/Anschlusskabel mit Stecker	230 V/50 Hz – 13 A / 3 x 1.5 mm ²
Maximaler Anlaufstrom	2.3 kW
Kompressor	Panasonic / Rotary
Notheizstab (Elektroinsatz)	0.7 kW
Maximale Wassertemperatur	70°C
Maximale Wassertemperatur WP	55°C
Kältemittel	R32 / 900g
Leistungskoeffizient COP	Wärmepumpe 5.14
Lärmpegel	55 dB
WASSERTANK / DOPPELWANDIG AUS EDELSTAHL	
Tankvolumen	450 l
Material Wassertank	Edelstahl SUS 316 / V4A
Dicke innerer Tank	1.8 mm
Dicke äusserer Tank	0.6 mm
Kaltwasseranschluss	1" Aussengewinde (AG)
Warmwasseranschluss	1" Aussengewinde (AG)
Anschluss für Zirkulationsleitung	¾" Innengewinde (IG)
Isolationsdicke PU	55 mm
Druckleistung	0.7 MPa
Maximaldruck	1.2 MPa
Service Flansch Durchmesser	80 mm
HEIZLEISTUNG UND KONDENSATOREN	
Kondensatormaterial	Edelstahl SUS 316 / V4A
Kondensator / Wasser-Wärme-Spule	eine Haut
Druckleistung	3.0 MPa
Maximaldruck	4.5 MPa
Zusatzregister / Solarregister	1.3 m ² Aussengewinde ¾" (AG)
Verdampfer Masse	480 x 57 x 352 mm
LÜFTUNGSSYSTEM INFORMATION	
Luftkanalgrösse	Ø200 mm
Luftvolumenstrom	750 m ³ /h
Eingangsleistung Lüftungssystem	78 W
Lüftungsmotortyp	Zentrifugal
WEITERE TECHNISCHE ANGABEN	
Arbeitsbereich mit Elektroinsatzunterstützung	>-15°C
Arbeitsbereich ohne Elektroinsatzunterstützung	>0°C
PV Funktion	Einstellung F62
Legionellenschaltung	14 täglich – automatisch hinterlegt
Korrosionsschutz	Magnesium- und elektronische Anode
Höhe Elektroinsatz Einführung	545 mm
Höhe Temperatursensor im Wassertank	972 mm
Höhe Magnesiumstab Einführung	1187 mm
Dimension Stromkabel	3 x 1.5 mm ²
Art der Schweissung	TIG Schutzgasschweissung
Verdampfer	Dreispurig
Gewicht	140 kg
ZERTIFIZIERUNGEN	
Getestet durch Organisationen, bzw. Normen	TüV, ROHS, ErP, EN16147, FWS, SGS

Modell / Bezeichnung	Art. Nr.	Magnesium Anode	Zusätzlich Elektrische Anode	PV-Funktion / SmartGrid ready	Edelstahl	Zusatz Register	Direkt-ventilation	Wi-Fi-fähige Steuerung
RS-Oekoboiler 04 / 450 L (COP 5.14)	488 452 004	✓	✓	✓	V4A	✓		



RS-Oekoboiler 150 L, 200 L

488 150 002 | 488 150 002.01 | 488 204 004

Wichtige Hinweise!

- Die Rohrlänge für die Abluft und Zuluft darf **10 Meter** nicht überschreiten!
- Die Abluft muss direkt mit einem Bogen abgeführt und nicht nach oben geleitet werden. Kaltluftstau!
- Führen Sie die Kaltluft durch wesentlich wärmere Räume oder nach aussen, so ist es zwingend, isolierte Rohre zu verwenden, um Kondensation zu verhindern.
- Auf der Zuluft-Seite hat ein höherer oder niedrigerer Ansaugpunkt keinen Einfluss auf die Leistung des Gerätes.
- Achten Sie auf den Druckausgleich. Es darf weder Unter- noch Überdruck in den Räumen entstehen.

Passendes Zubehör zum abgebildeten Modell

Schalungsbogen

- In SAFE Ausführung
- Verzinkt

Art.Nr. **150 007**

Ø153 mm

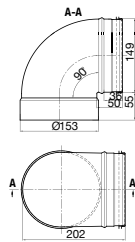

Reduziert Ø153 > Ø150 mm



Reduziert Ø153 > Ø150 mm



- In SAFE Ausführung
- Mit Armaflex vorisoliert, 13 mm

Art.Nr. **150 014**

Ø153 mm

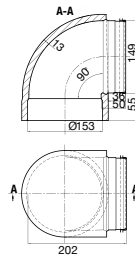

150 L / 200 L

(Massangaben in mm)

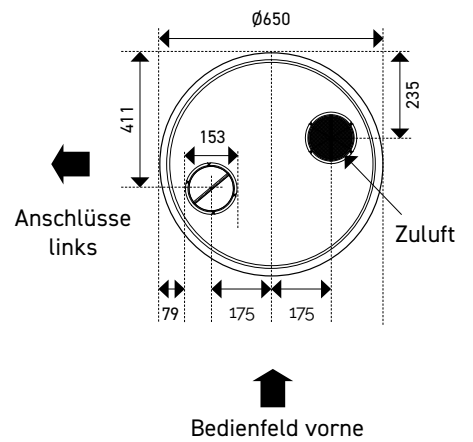

150 L

200 L



Kippmass: 152 cm

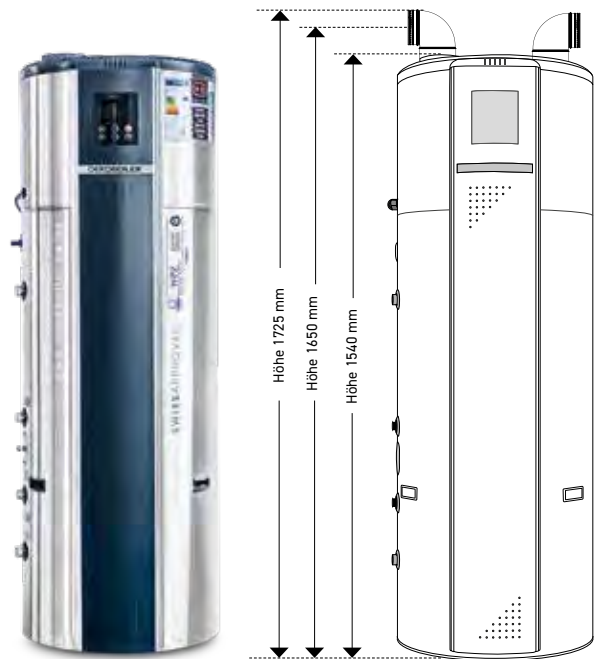

Kippmass: 165 cm

RS-Oeko boiler 250 L, 300 L

488 250 004 | 488 302 002 | 488 302 002.1 | 488 302 003
 488 302 004 | 488 304 012 | 488 304 012.1 | 488 304 014
 488 302 013 | 488 302 014

Wichtige Hinweise!

- Die Rohrlänge für die Abluft und Zuluft darf **10 Meter** nicht überschreiten!
- Die Abluft muss direkt mit einem Bogen abgeführt und nicht nach oben geleitet werden. Kaltluftstau!
- Führen Sie die Kaltluft durch wesentlich wärmere Räume oder nach aussen, so ist es zwingend, isolierte Rohre zu verwenden, um Kondensation zu verhindern.
- Auf der Zuluft-Seite hat ein höherer oder niedrigerer Ansaugpunkt keinen Einfluss auf die Leistung des Gerätes.
- Achten Sie auf den Druckausgleich. Es darf weder Unter- noch Überdruck in den Räumen entstehen.

Passendes Zubehör zum abgebildeten Modell

Schalungsbogen

- In SAFE Ausführung
- Verzinkt

Art.Nr. **150 007**

Ø153 mm

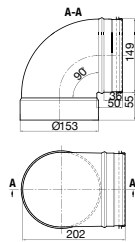

Reduziert Ø153 > Ø150 mm



Reduziert Ø153 > Ø150 mm



- In SAFE Ausführung
- Mit Armaflex vorisoliert, 13 mm

Art.Nr. **150 014**

Ø153 mm

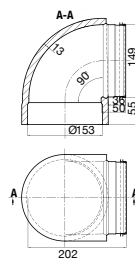

250 L / 300 L

(Massangaben in mm)

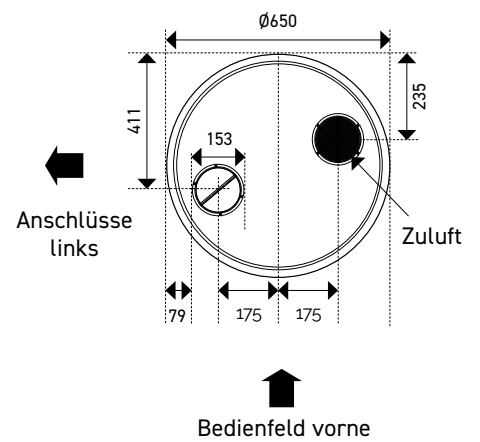

250 L



Kippmass: 165 cm

300 L



Kippmass: 200 cm

RS-Oekoboiler 300 L, 350 L

Art.Nr. 488 302 013 | 488 302 014 | 488 350 004

Wichtige Hinweise!

- Die Rohrlänge für die Abluft und Zuluft darf **10 Meter** nicht überschreiten!
- Die Abluft muss direkt mit einem Bogen abgeführt und nicht nach oben geleitet werden. Kaltluftstau!
- Führen Sie die Kaltluft durch wesentlich wärmere Räume oder nach aussen, so ist es zwingend, isolierte Rohre zu verwenden, um Kondensation zu verhindern.
- Auf der Zuluft-Seite hat ein höherer oder niedrigerer Ansaugpunkt keinen Einfluss auf die Leistung des Gerätes.
- Achten Sie auf den Druckausgleich. Es darf weder Unter- noch Überdruck in den Räumen entstehen.

Passendes Zubehör zum abgebildeten Modell

Schalungsbogen

- In SAFE Ausführung
- Verzinkt

Art.Nr. **150 007**

Ø153 mm

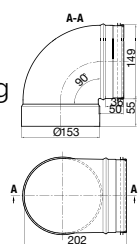

Reduziert Ø153 > Ø150 mm



- In SAFE Ausführung
- Mit Armaflex vorisoliert, 13 mm

Art.Nr. **150 014**

Ø153 mm

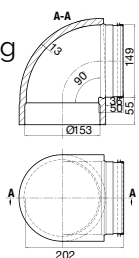

Reduziert Ø153 > Ø150 mm



300 L WIFI

Anschlüsse hinten

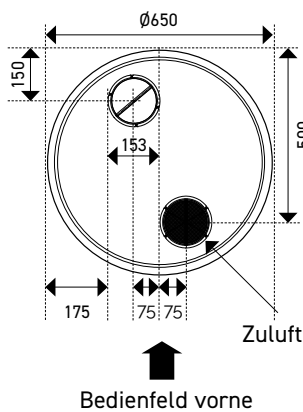

350 L

Anschlüsse links

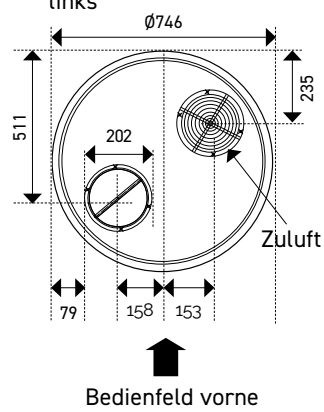

(Massangaben in mm)

300 L WIFI



Kippmass: 200 cm

350 L



Kippmass: 190 cm

RS-Oekoboiler 400 L, 450 L

Art.Nr. 488 400 004 | 488 450 004 | 488 450 004.1
488 452 003 | 488 452 004

Wichtige Hinweise!

- Die Rohrlänge für die Abluft und Zuluft darf **10 Meter** nicht überschreiten!
- Die Abluft muss direkt mit einem Bogen abgeführt und nicht nach oben geleitet werden. Kaltluftstau!
- Führen Sie die Kaltluft durch wesentlich wärmere Räume oder nach aussen, so ist es zwingend, isolierte Rohre zu verwenden, um Kondensation zu verhindern.
- Auf der Zuluft-Seite hat ein höherer oder niedrigerer Ansaugpunkt keinen Einfluss auf die Leistung des Gerätes.
- Achten Sie auf den Druckausgleich. Es darf weder Unter- noch Überdruck in den Räumen entstehen.

Passendes Zubehör zum abgebildeten Modell

Schalungsbogen

- In SAFE Ausführung
- Verzinkt

Art.Nr. **200 070**

Ø202 mm

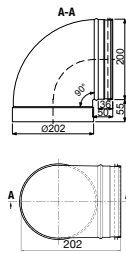

Ø202 mm



Ø202 mm



- In SAFE Ausführung
- Mit Armaflex vorisoliert, 13 mm

Art.Nr. **200 260**

Ø202 mm

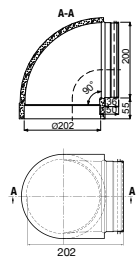

400 L / 450 L

(Massangaben in mm)

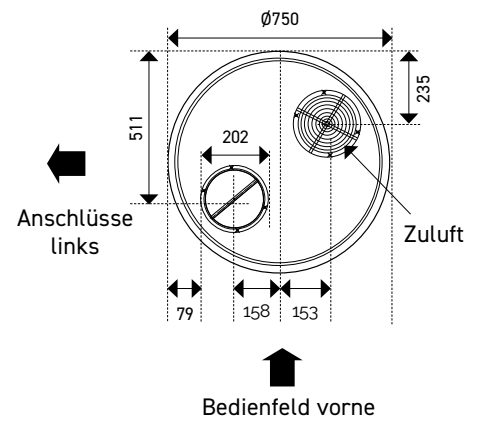

400 L



Kippmass: 202 cm

450 L



Kippmass: 212 cm



Lufteingang

Luftausgang

Wichtige Hinweise:

Die Kaltluftführung darf nur **horizontal** oder **abfallend** installiert werden. Da Kaltluft schwerer ist, würde bei einer **vertikal Kaltluftabführung das Gerät stark an Effizienz verlieren.**

Weder bei der Zuluft noch bei der **Abluft darf der Durchmesser der Luftführung verkleinert werden. Dies gilt für ALLE OekoBoiler-Modelle!** Bei nicht beachten dieser Vorgaben kann es zu Schäden am WP-Aggregat kommen.

- Die Luftführung darf nicht über Flachkanäle erfolgen.
- Dies gilt für die Zuluft, als auch für die Abluft.

Wichtig!

Eine fixe Verrohrungsvariante mit einem Rohrabgang in einen anderen Raum (*wie Beispiel 2*) erfordert eine Installation, die sicherstellt, dass der Schalungsbogen leicht angehoben werden kann, um den **Filter auf der Lufteingangsseite zu reinigen.** Dies ist wichtig für eine effektive Luftreinigung und sollte ohne grossen Aufwand möglich sein.

Auch bei einer festen Verrohrung auf der **Luftausgangsseite**, sollte eine einfache Demontage der Luftführung sichergestellt werden. So können allfällige **Servicearbeiten effizienter erledigt werden.**

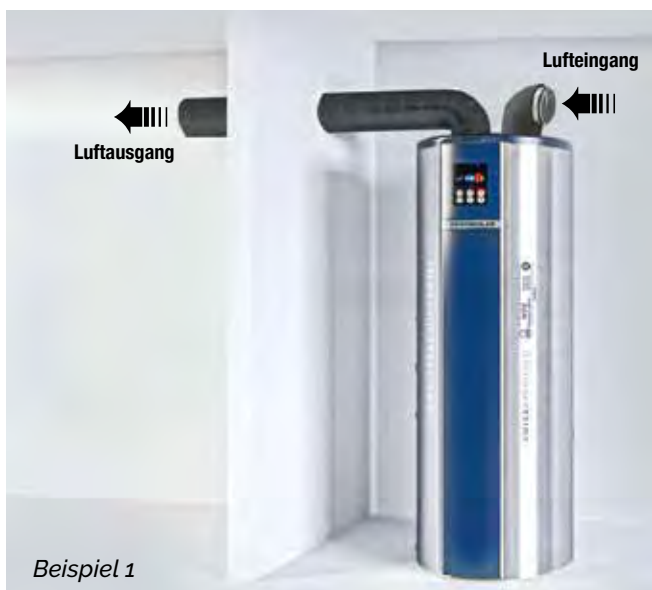

Beispiel 1



Beispiel 2

Die Produkteübersicht weiterer Produkte für Zuluft und Abluft finden Sie unter www.oekoBoiler.ch im Gesamtkatalog. Wir empfehlen den OekoBoiler mindestens mit einem Abluft-Schalungsbogen zu betreiben um einen Kaltluftkurzschluss zu vermeiden.



OekoBoiler mit Direktventilation haben den Vorteil, dass durch die innovative Bauart die Bauhöhe geringer ist. Bei einem 300l Modell muss die Raumhöhe somit nur 2 Meter betragen.

Bei der Montage ist auf die Funktionsweise der Direktventilationsmodelle zu achten. Es gilt die seitlichen **Wandabstände von 35 cm einzuhalten**. Dies sichert die Effizienz und hält den Geräuschpegel tief. Auch im Zusammenhang mit einer allfälligen Wartung, ist dieser Abstand nicht zu unterschreiten. Zusätzlich empfehlen wir die direktventilierenden Modelle, bei der Montage in einer Ecke oder nahe bei einer Wand, im 45° Winkel zu platzieren. So wird sichergestellt, dass die austretende Kaltluft ungehindert im Raum zirkulieren und wiederum ein erhöhter Geräuschpegel vermieden werden kann.

Effizienz-Tipp: Beim Warmwasserausgang (Austritt aus dem Boiler) muss die Leitungsführung zuerst seitlich erfolgen. Somit wird verhindert, dass diese von der austretenden und kalten Abluft abgekühlt wird. Keine Wasserleitungsführung über den Abluftausgang!

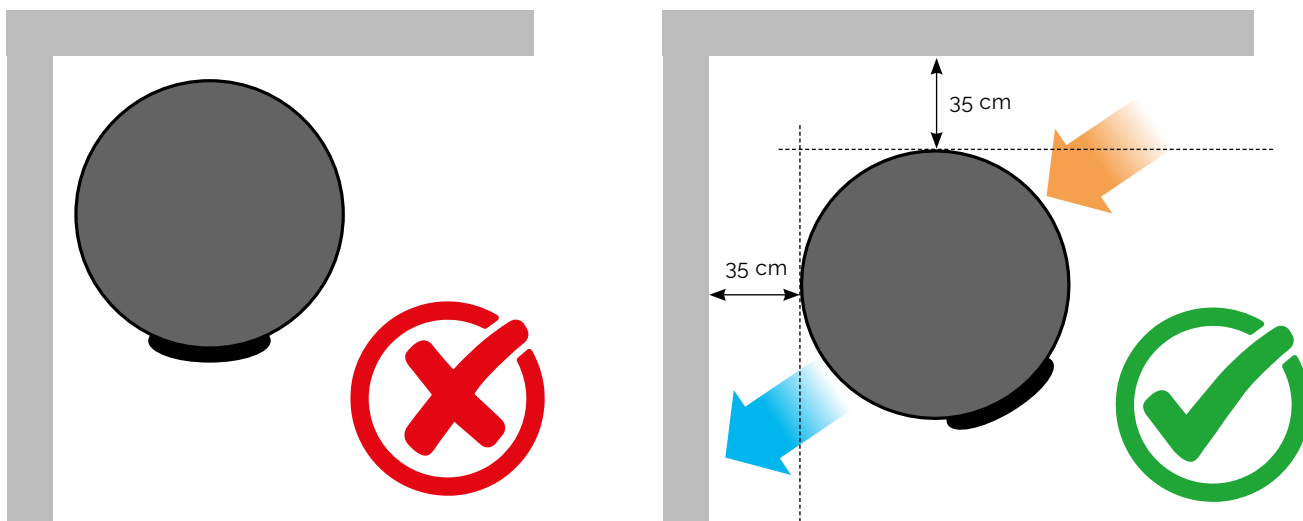

Schalungsbögen

SCHALUNGSBOGEN

- In-safe Ausführung
- Verzinkt

Art.Nr. **150 007**

Ø153 mm

► Passend zu allen **150 L bis 300 L** Boiler

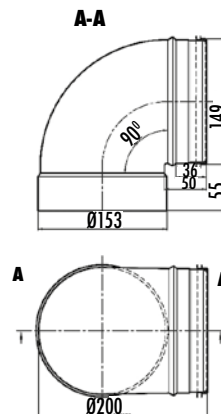

Reduziert 153 > 150 mm

SCHALUNGSBOGEN

- In-safe Ausführung
- Verzinkt
- Mit Armaflex vorisoliert, 13 mm

Art.Nr. **150 014**

Ø153 mm

► Passend zu allen **150 L bis 300 L** Boiler

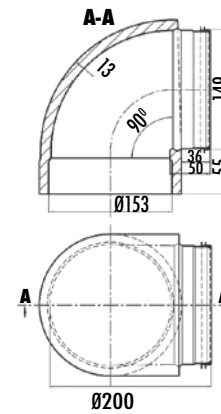

Reduziert 153 > 150 mm

SCHALUNGSBOGEN

- In-safe Ausführung
- Verzinkt

Art.Nr. **150 006**

Ø150 mm

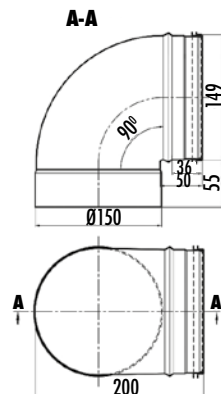

SCHALUNGSBOGEN

- In-safe Ausführung
- Verzinkt
- Mit Armaflex vorisoliert, 13 mm

Art.Nr. **150 013**

Ø150 mm

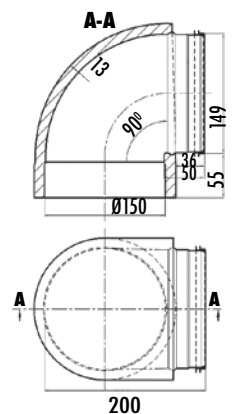

Schalungsbögen

SCHALUNGSBOGEN

- In-safe Ausführung
- Verzinkt

Art.Nr. **200 070**

Ø202 mm

- ▶ Passend zu allen **350 L bis 450 L** Boiler

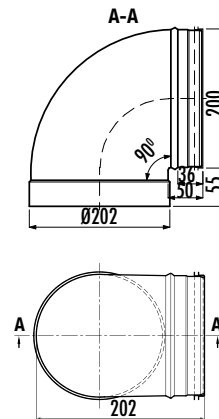

Reduziert 202 > 200 mm

SCHALUNGSBOGEN

- In-safe Ausführung
- Verzinkt
- Mit Armaflex vorisoliert, 13 mm

Art.Nr. **200 260**

Ø202 mm

- ▶ Passend zu allen **350 L bis 450 L** Boiler

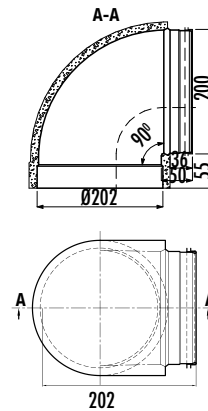

Reduziert 202 > 200 mm

Luftführung Ø150 mm

SPIROBOGEN 90°

- In-safe Ausführung
- Verzinkt

Art.Nr. **150 002**

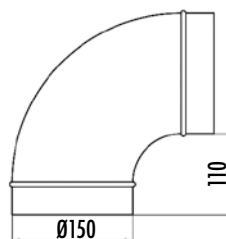
**SPIROBOGEN 90°**

- In-safe Ausführung
- Mit Armaflex vorisoliert, 13 mm

Art.Nr. **150 009**

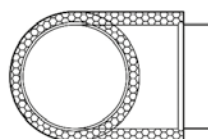
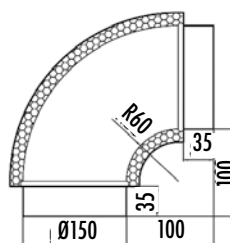
**SPIROBOGEN 45°**

- In-safe Ausführung
- Verzinkt

Art.Nr. **150 003**

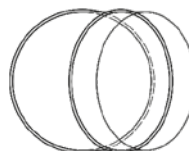
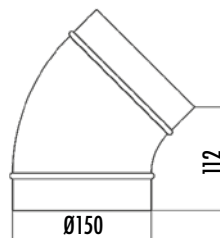
**SPIROBOGEN 45°**

- In-safe Ausführung
- Mit Armaflex vorisoliert, 13 mm

Art.Nr. **150 010**

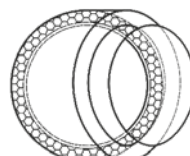
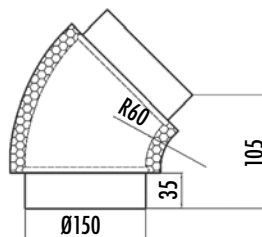

Luftführung Ø150 mm

SPIROBOGEN 30°

- In-safe Ausführung
- Verzinkt

Art.Nr. **150 004**

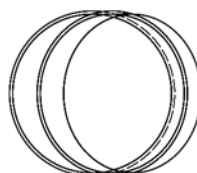
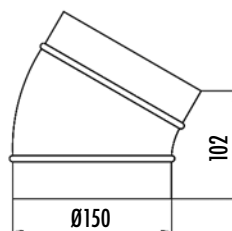
**SPIROBOGEN 30°**

- In-safe Ausführung
- Mit Armaflex vorisoliert, 13 mm

Art.Nr. **150 011**

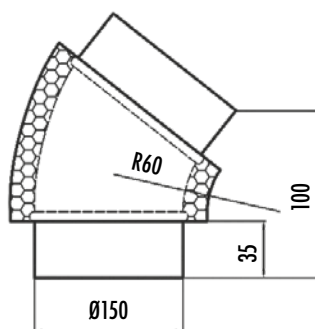
**SPIROBOGEN 15°**

- In-safe Ausführung
- Verzinkt

Art.Nr. **150 005**

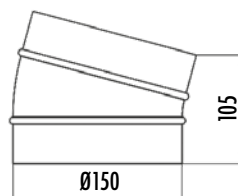
**SPIROBOGEN 15°**

- In-safe Ausführung
- Mit Armaflex vorisoliert, 13 mm

Art.Nr. **150 012**

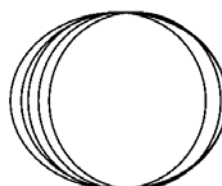
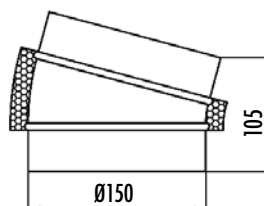

Luftführung Ø150 mm

SPIRALFALZROHR

- Spiralfalzrohr - verzinkt

Art.Nr. **150 001**

- ▶ Länge 3 m



SPIRALFALZROHR

- Mit Armaflex vorisoliert, 13 mm

Art.Nr. **150 008**

- ▶ Länge 3 m



NIPPEL

- Zum Verbinden von Rohren
- Verzinktes Stahlblech
- Beidseitig mit Gummilippendichtung

Art.Nr. **150 080**



ÜBERGANGSMUFFE

- In-safe Ausführung
- Verzinkt
- Mit Armaflex vorisoliert, 13 mm

Art.Nr. **150 018**

- ▶ Nicht für Abluft verwenden!

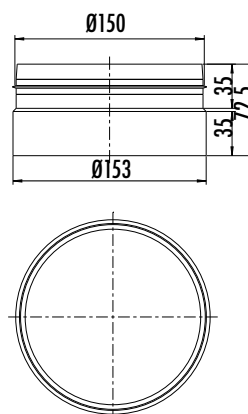

Reduziert 153 > 150 mm

Luftführung Ø150 mm

WETERSCHUTZGITTER 150

- Ausführung in:
Zink, Aluminium, Chromstahl

Art.Nr. **150 017**

eckig, 200 x 200 mm

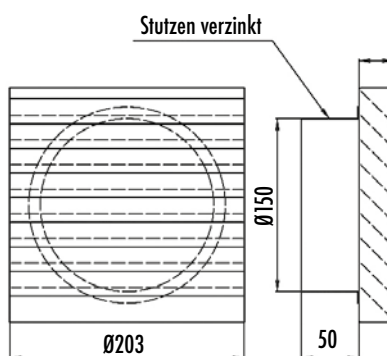

MASCHENGITTER 150

- Verzinkt oder in
RAL Farben

Art.Nr. **150 015**

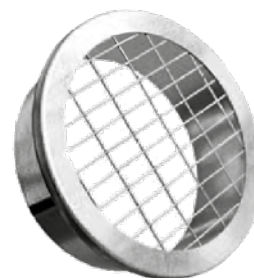
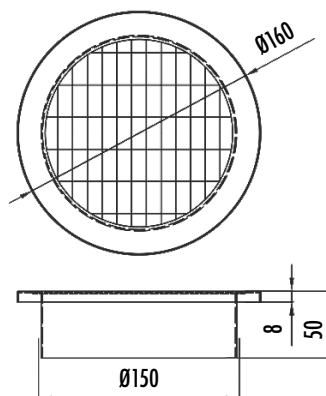

Luftführung Ø200 mm

SPIROBOGEN 90°

- In-safe Ausführung
- Verzinkt

Art.Nr. 200 020

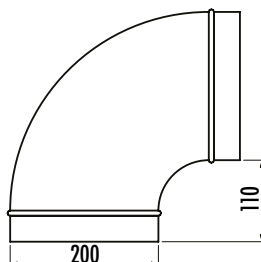
**SPIROBOGEN 90°**

- In-safe Ausführung
- Mit Armaflex vorisoliert, 13 mm

Art.Nr. 200 220

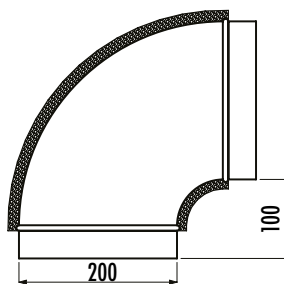
**SPIROBOGEN 45°**

- In-safe Ausführung
- Verzinkt

Art.Nr. 200 030

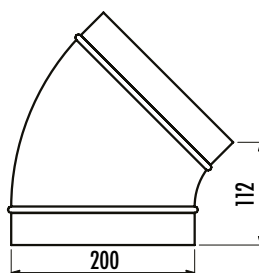
**SPIROBOGEN 45°**

- In-safe Ausführung
- Mit Armaflex vorisoliert, 13 mm

Art.Nr. 200 230

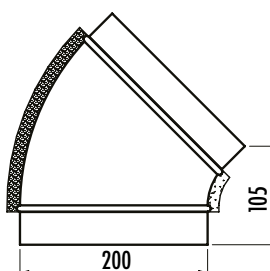

Luftführung Ø200 mm

SPIROBOGEN 30°

- In-safe Ausführung
- Verzinkt

Art.Nr. **200 040**

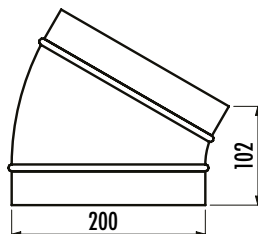
**SPIROBOGEN 30°**

- In-safe Ausführung
- Mit Armaflex vorisoliert, 13 mm

Art.Nr. **200 240**

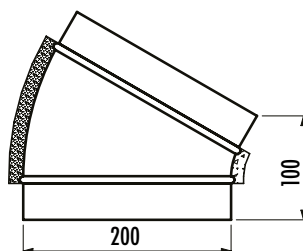
**SPIROBOGEN 15°**

- In-safe Ausführung
- Verzinkt

Art.Nr. **200 050**

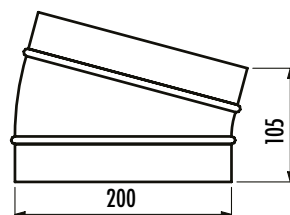
**SPIROBOGEN 15°**

- In-safe Ausführung
- Mit Armaflex vorisoliert, 13 mm

Art.Nr. **200 250**

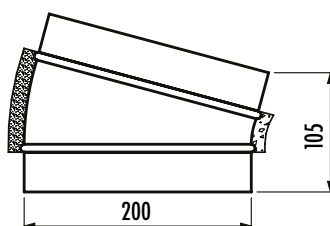

Luftführung Ø200 mm

SPIRALFALZROHR

- Spiralfalzrohr - verzinkt

Art.Nr. **200 010**

- ▶ Länge 3 m



SPIRALFALZROHR

- Mit Armaflex vorisoliert, 13 mm

Art.Nr. **200 210**

- ▶ Länge 3 m



NIPPEL

- Zum Verbinden von Rohren
- Verzinktes Stahlblech
- Beidseitig mit Gummilippendichtung

Art.Nr. **200 080**



ÜBERGANGSMUFFE

- In-safe Ausführung
- Verzinkt
- Mit Armaflex vorisoliert, 13 mm

Art.Nr. **200 018**

- ▶ Nicht für Abluft verwenden!

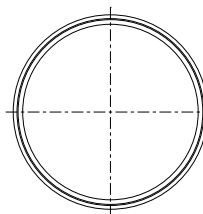
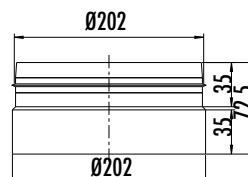

Reduziert 202 > 200 mm

Luftführung Ø200 mm

WETERSCHUTZGITTER 200

- Ausführung in:
Zink, Aluminium, Chromstahl

Art.Nr. **200 017**

eckig, 200 x 200 mm

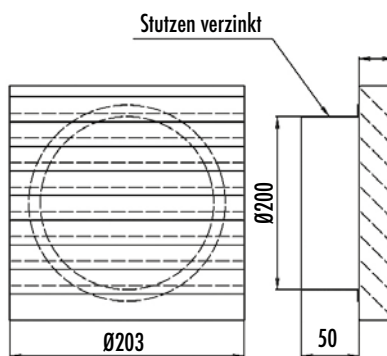

MASCHENGITTER 200

- Verzinkt oder in
RAL Farben

Art.Nr. **200 410**

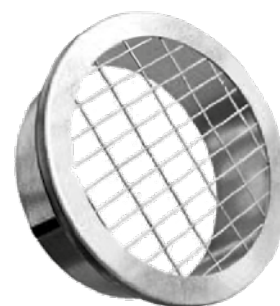
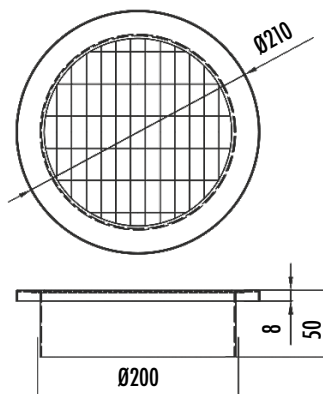

Unsere **WiFi** Modelle – bereit für die Zukunft!

Unsere WiFi Geräte sind über eine **Android- und IOS App** weltweit steuerbar. Somit lassen sich die **Einsatzzeiten**, der **Wärmodus** und die **Zieltemperatur** zu jeder Zeit und von überall her steuern. Dazu kann immer der **aktuelle Zustand** des Gerätes und die darin enthaltene Wassertemperatur abgelesen werden.

Folgen Sie nach erfolgreicher Installation der **Smart Life App** den Aufforderungen des Menüs, um den OekoBoiler mit Ihrem **WLAN-fähigen Gerät** verbinden zu können.



AbleSEN der aktuellen Parameter und Einstellungen

1. Status Ein oder Aus
2. Soll-Temperatur
3. Aktuelle Temperatur
4. Aktueller Betriebsmodus
5. Wochenzeitschaltuhr
6. Menüeinstellungswerte

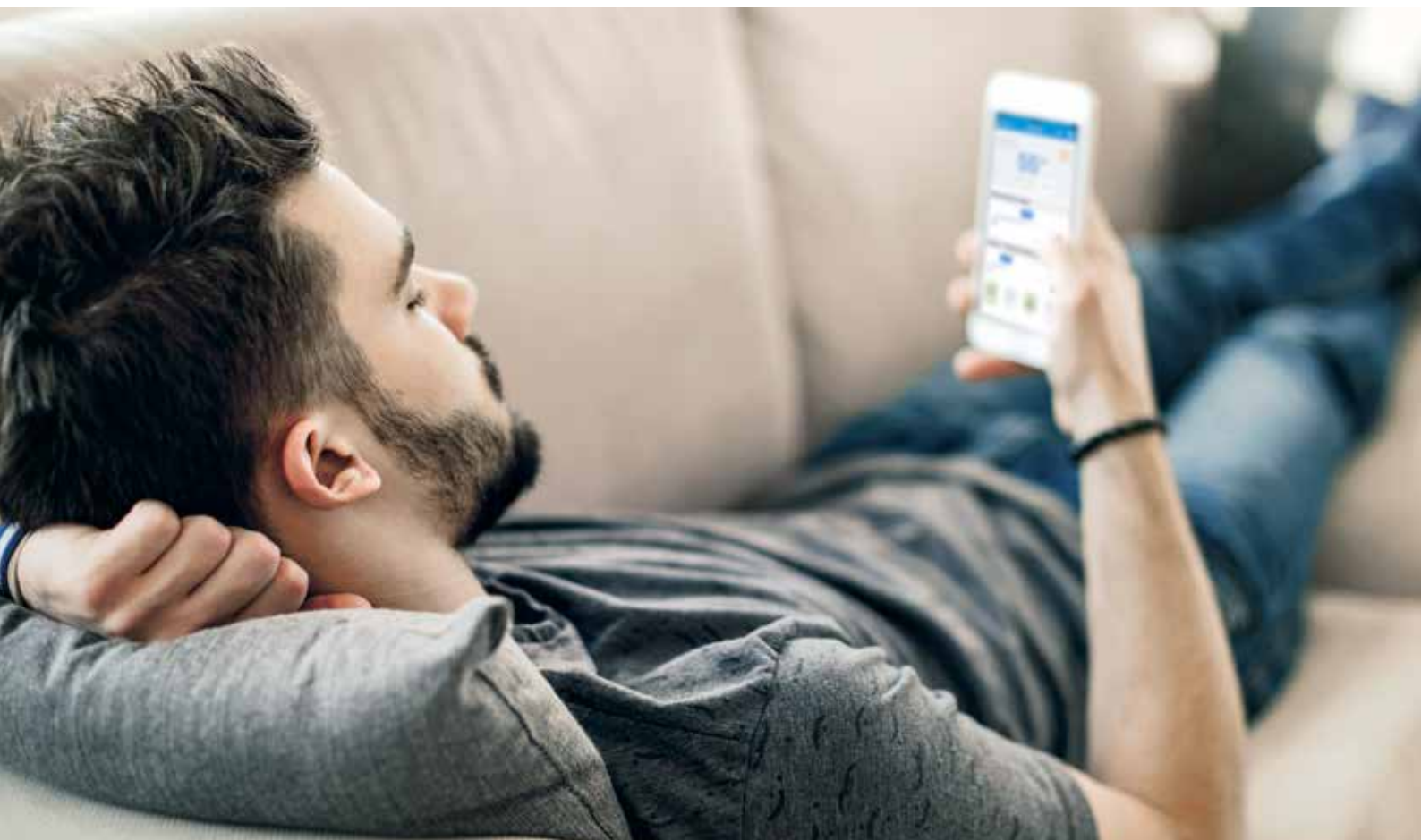

EIGENEN STROM SINNVOLL NUTZEN

Kombination mit der Stromerzeugung vom eigenen Dach einfach durch integrierte PV-Steuerung

Mit einer Photovoltaikanlage kann der Eigenverbrauch im Verbund mit einer cleveren PV- oder Haussteuerung optimiert genutzt und zudem automatisch gesteuert werden.

Zeitsteuerung

Allein durch den zeitgesteuerten Betrieb des Oeko boilers im Econ-Mode zu den Mittagsstunden kann die solare Warmwasserbereitung deutlich gesteigert werden.

Flexible Photovoltaik-Regelung

Die elektronische Regelung des OEKOBOILER ist mit einer intelligenten und individuell konfigurierbaren Photovoltaik Anbindung ausgestattet. So können Überschüsse aus der hauseigenen Photovoltaikanlage in Form von Warmwasser im Oeko boiler gespeichert werden. Dies erhöht nicht nur den Nutzen der Photovoltaikanlage, sondern spart Geld und hilft der Umwelt.



Die Zieltemperatur im Photovoltaik Modus kann erhöht werden, so dass durch den Solarstrom mehr Energie eingelagert werden kann. Die überschüssige Sonnenenergie wird somit optimal genutzt.

Gilt für alle OekoBoiler **ohne Zusatzregister**

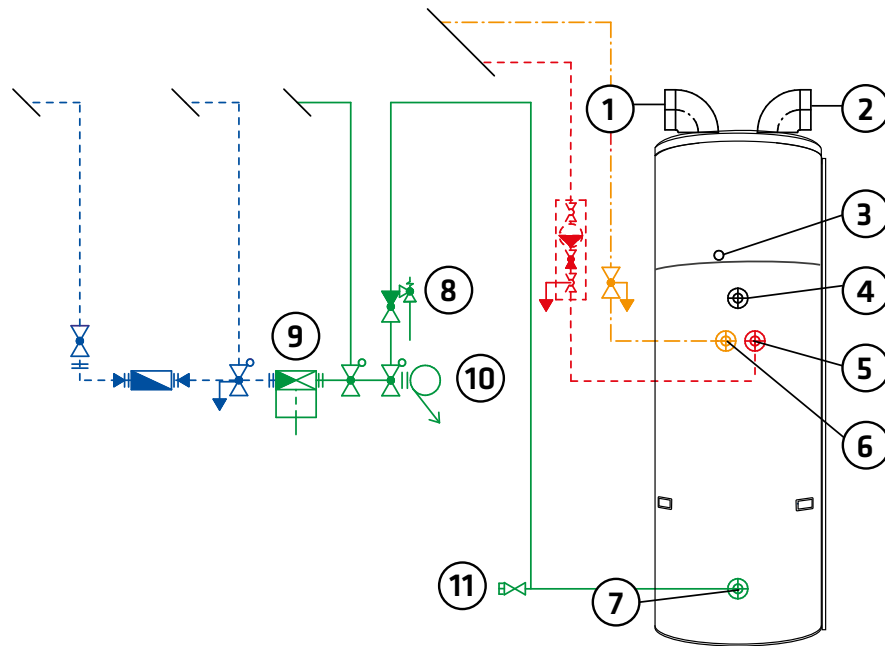

Gilt für alle OekoBoiler **mit Zusatzregister**

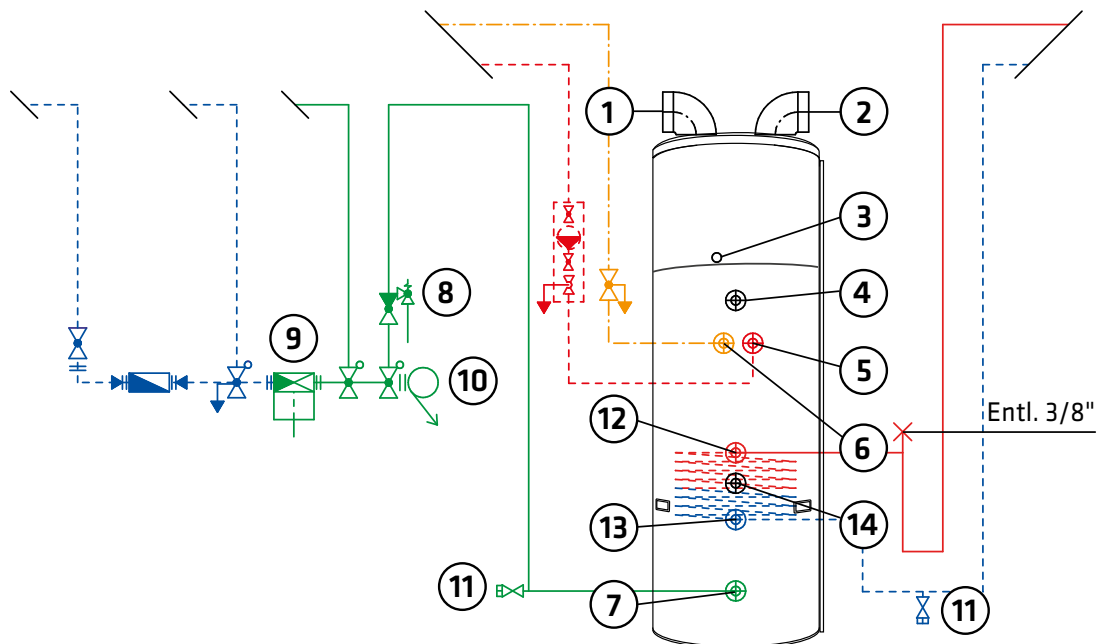

- 1 Abluft D = 153 mm (150 L – 300 L Boiler)
- 2 Zuluft D = 202 mm (350 L – 450 L Boiler)
- 3 Stromanschluss 230 V (Kabellänge 1.8 m)
- 4 Kondensatablauf 3/4" IG
- 5 Warmwasseranschluss 1" AG
- 6 Zirkulationsanschluss 3/4" IG
- 7 Kaltwasseranschluss 1" AG flachdichtend
- 8 Sicherheitsgarnitur mit Rückflussverhinderer
- 9 Druckreduzier-Feinfiltergruppe rückspülbar
- 10 Füllventil 1/2"
- 11 Entleerhahn 1/2" oder 3/4"

- 12 VL Register 3/4" AG flachdichtend
- 13 RL Register 3/4" AG
- 14 Öffnung für Temperaturfühlerrohr

Parallelschaltung (Nebenschaltung)

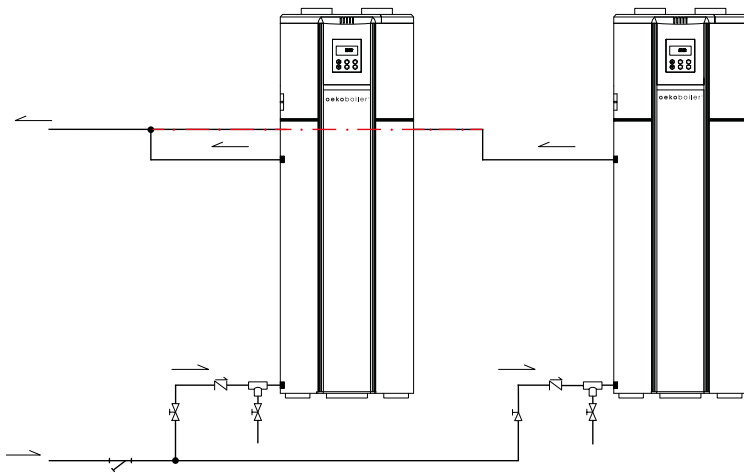

In der Parallelschaltung von Oeko boilern ist auf eine gleiche Leitungslänge zu achten.

Serienschaltung (Reihenschaltung)

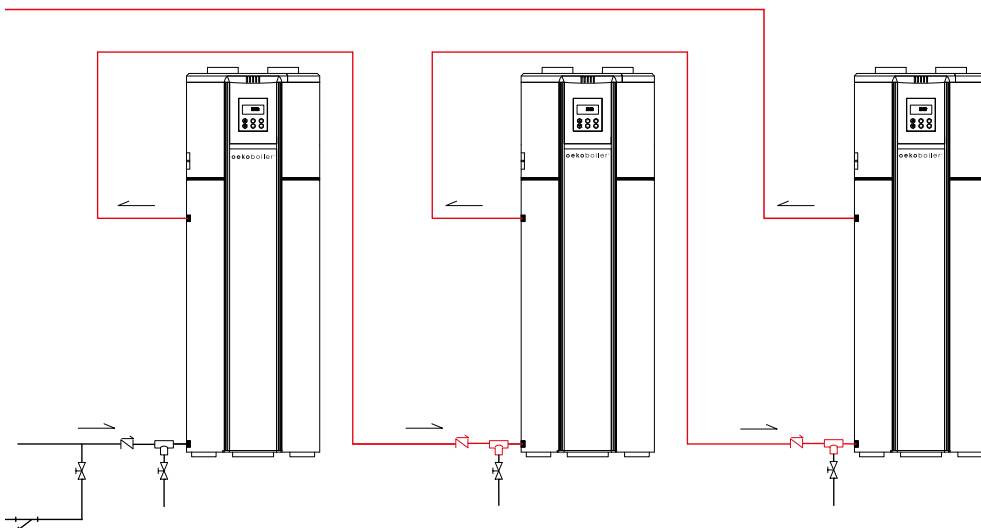

Durch die Serienschaltung von mehreren Oeko boilern, kann z.B. in Mehrfamilienhäusern und grösseren Projekten ein beliebig hoher Warmwasserbedarf bereit gestellt oder die Leistung erweitert werden. Unterschiedliche Temperatureinstellungen der Oeko boiler garantieren einen gleichmässigen Einsatz der Geräte.

Zirkulationsleitung (Funktionsweise in schematischer Darstellung)

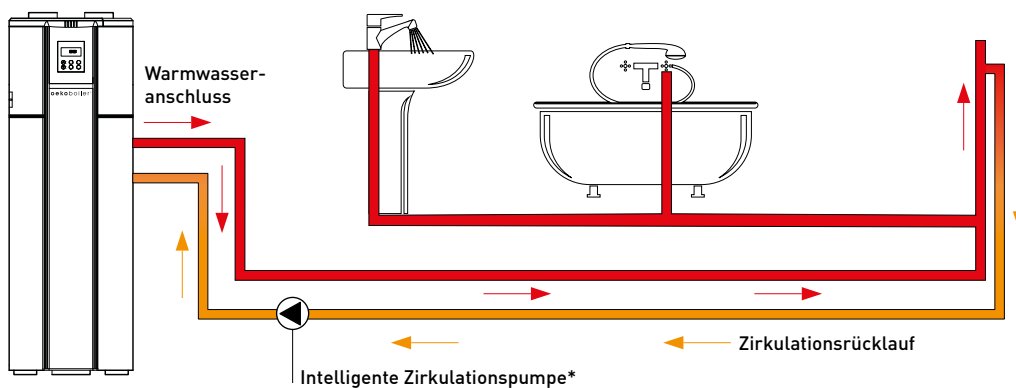

*Eine intelligente Zirkulationspumpe passt sich an ein regelmässiges Verbrauchsmuster im Haushalt an. Zu Nutzungszeiten hält diese warmes Wasser an jeder Abnahmestelle bereit, während sie zu den anderen Zeiten nicht aktiv ist. So werden die Wärmeverluste einer Zirkulationsleitung vermindert, bei gleichzeitig hohem Komfort.

(Die Zirkulationspumpe ist nicht im Lieferumfang eines Oeko boilers enthalten).

Folgendes Zubehör wird mit jedem Oekoboiler mitgeliefert:

- 2 Stk. Messingadapter von 1 Zoll auf $\frac{3}{4}$ Zoll reduziert
- Adapter mit $\frac{3}{4}$ Zoll Aussengewinde auf Kunststoffnippel (25 mm)
- Kunststoffschlauch 3 m (25 mm Innendurchmesser)
- Bedienungsanleitung

Die Kalt- und Warmwasseranschlüsse mit 1 Zoll Aussengewindeanschluss können mit beigelegten Messingadaptern auf $\frac{3}{4}$ Zoll reduziert werden.

Die Zirkulationsleitung hat einen $\frac{3}{4}$ Zoll Innengewindeanschluss. Der Kondensatablauf mit $\frac{3}{4}$ Zoll Innengewinde kann über den Kunststoffadapter mit dem Kunststoffschlauch verbunden werden. Der Adapter dazu sowie der Schlauch mit 3 Meter Länge sind im Lieferumfang enthalten.



Ihre Zufriedenheit ist unser grösstes Anliegen. Ob Sie dringend auf einen Servicetechniker angewiesen sind, eine Gebrauchsanweisung benötigen, oder eine Anfrage zu Service Produkten haben, zögern Sie nicht uns zu kontaktieren. Einfach das Kontaktformular auf unserer Webseite ausfüllen, oder direkt eine E-Mail Nachricht an info@oeko boiler.ch senden. Wir werden uns so rasch wie möglich um Ihr Anliegen kümmern.

-
- **Geschäftszeiten (Montag – Freitag): 08.00 – 17.00 Uhr**

Gerne stehen wir Ihnen für technische Beratungen zur Verfügung.
Tel.-Nr. **+41 41 511 21 77**

-
- **Bei unaufschiebbaren Störungen werden Sie durch unsere Servicestellen betreut.**
-



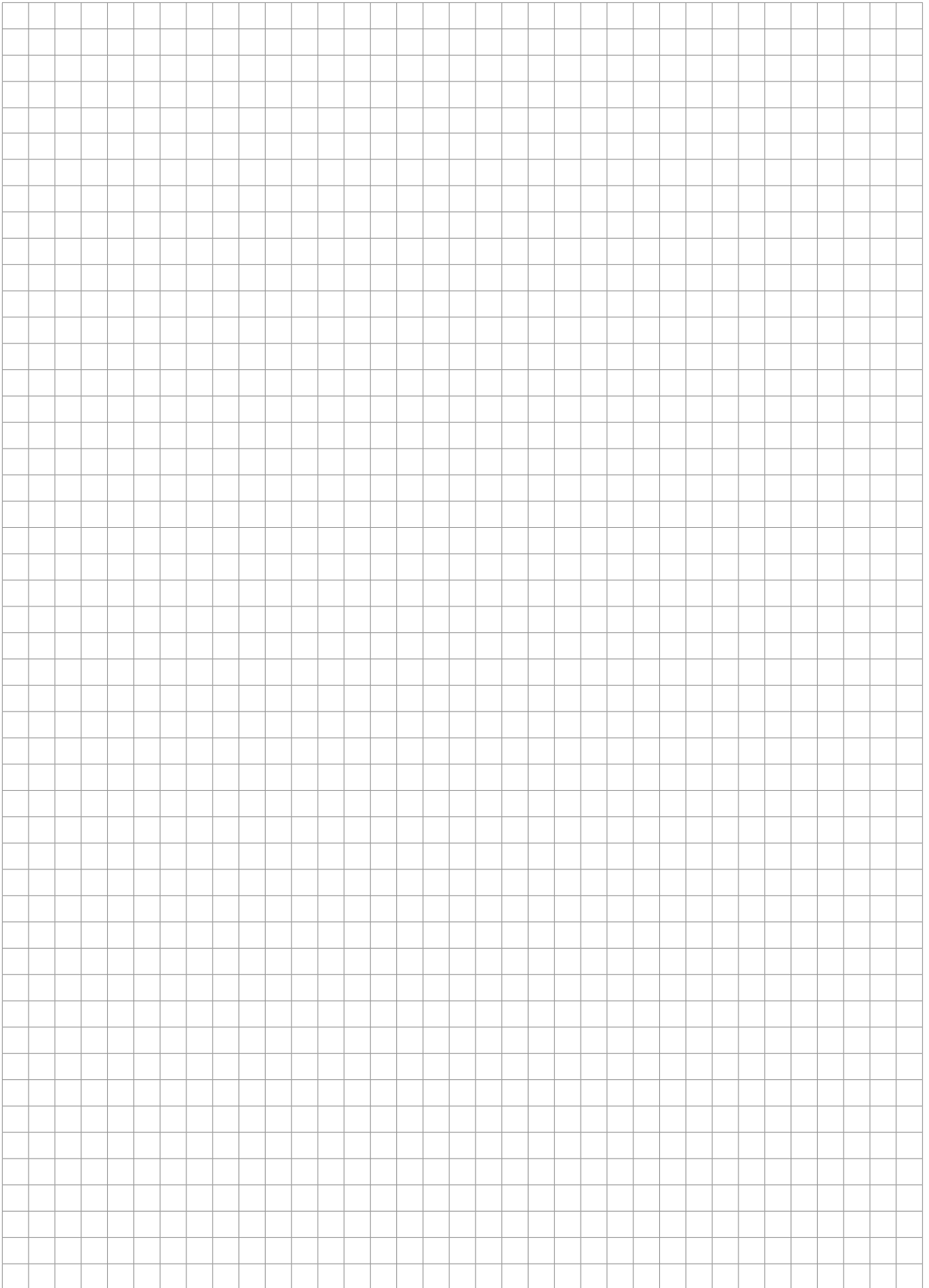

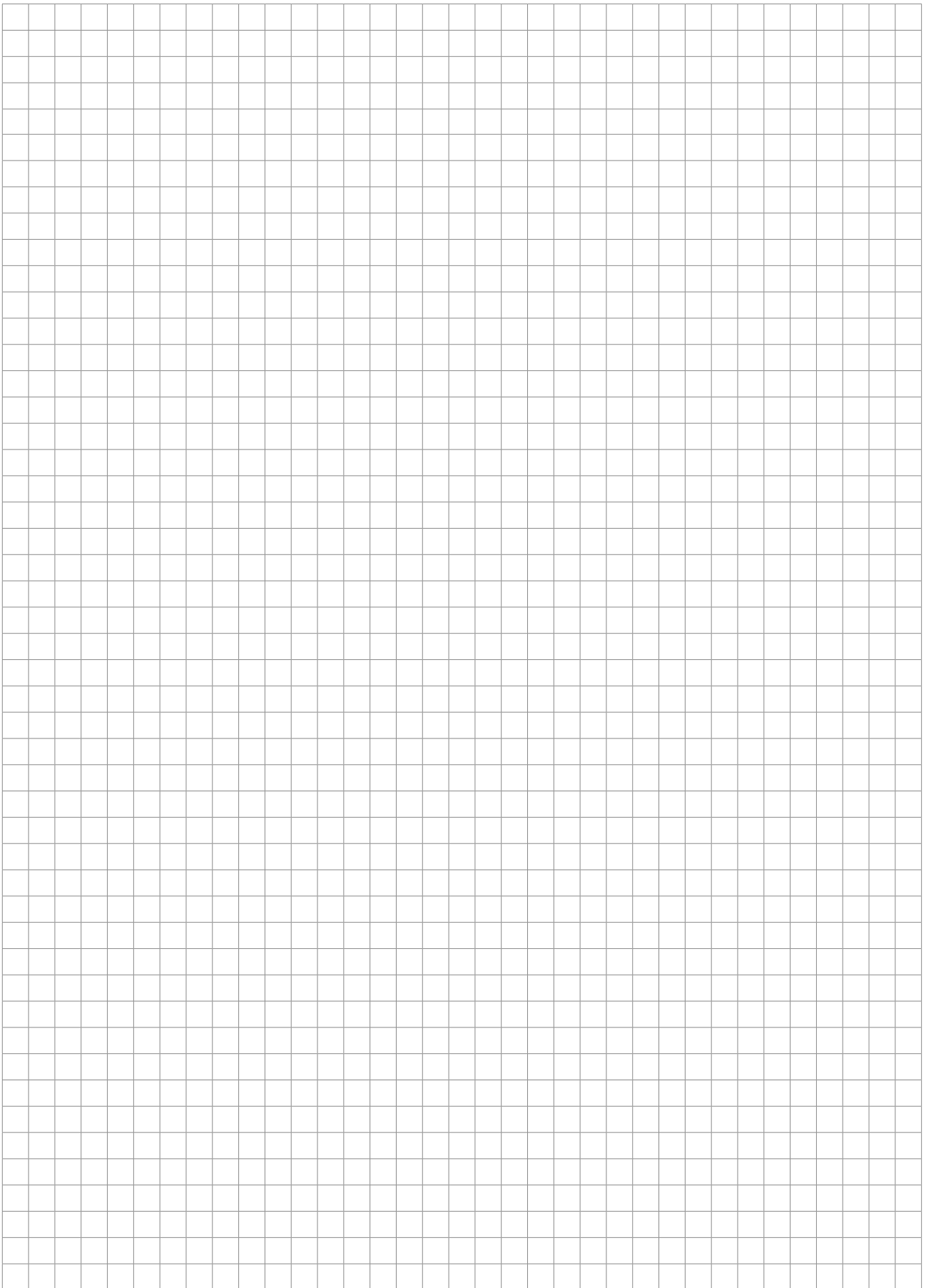

Hinweis

Die in dieser Broschüre enthaltenen Produktinformationen können aufgrund ständiger Weiterentwicklung abweichen und sind somit nicht garantiert. Ausstattungsmerkmale gelten nicht als vertragliche Zusicherungen bezüglich der Beschaffenheit und Funktion der Produkte. Wichtige Eigenschaften zur Ausstattung und Leistung können sich zwischenzeitlich verändert haben oder sind ersatzlos weggefallen. Über die zur Zeit gültigen Produktspezifikationen informieren Sie sich bitte bei unseren technischen Beratern. Die Darstellungen der Bilder sind Anwendungsbeispiele und müssen für den konkreten Praxisfall explizit abgeklärt werden. Unsere Fachleute bzw. Installationspartner beraten Sie gerne.

OEKOBOILER SWISS AG 
Sustainable Technologies.

Mülacher 6 | CH-6024 Hildisrieden
T +41 41 511 21 77 | info@oeko-boiler.ch
oeko-boiler.swiss



zertifiziert